

**ЦИВИЛИЗАЦИЯ
НА НЕБЕ**
БИЗНЕС-КЛАСС

ДОМ 1

НОВЫЙ ОБЛИК НАБЕРЕЖНОЙ НЕВЫ

60 га

территория
жилого комплекса
«Цивилизация»

до **30.12.2021 г.**
срок передачи квартир

7 ДОМОВ
бизнес-класса

25 ДОМОВ
комфорт-класса

4
детских сада

3
школы

> 33 000 м²
собственной коммерческой
инфраструктуры

> 4 000
мест в паркингах,
в том числе подземных

Велодорожки
велопарковки

Бульвар
новые улицы и площадь





ДОМА БИЗНЕС-КЛАССА НА ОКТЯБРЬСКОЙ НАБЕРЕЖНОЙ

Ансамбль домов бизнес-класса «ЦИВИЛИЗАЦИЯ НА НЕВЕ» является частью большого проекта на Октябрьской набережной.

Неоклассический облик домов создан по мотивам «сталинского ампира». В отделке фасадов применены материалы в теплой бежевой гамме. Строгий образ зданий завершает лаконичный декор.

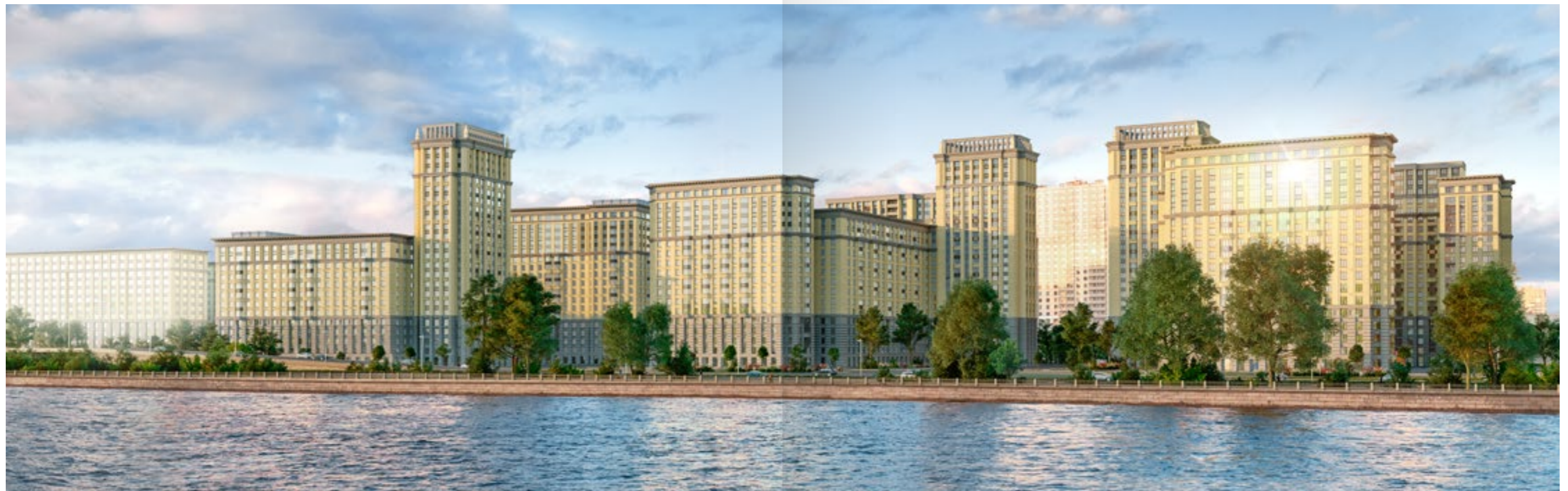

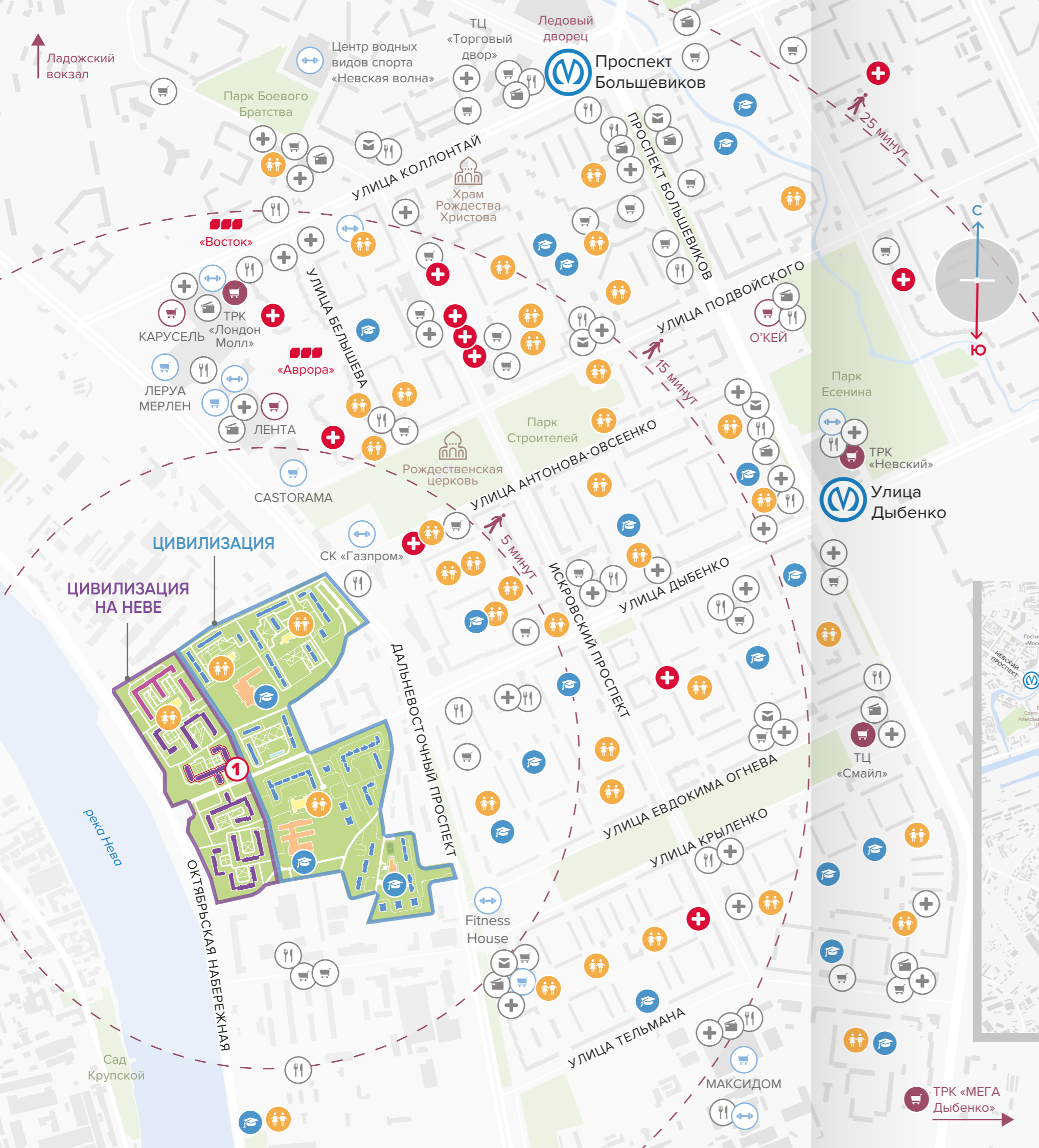

КАРТА ИНФРАСТРУКТУРЫ



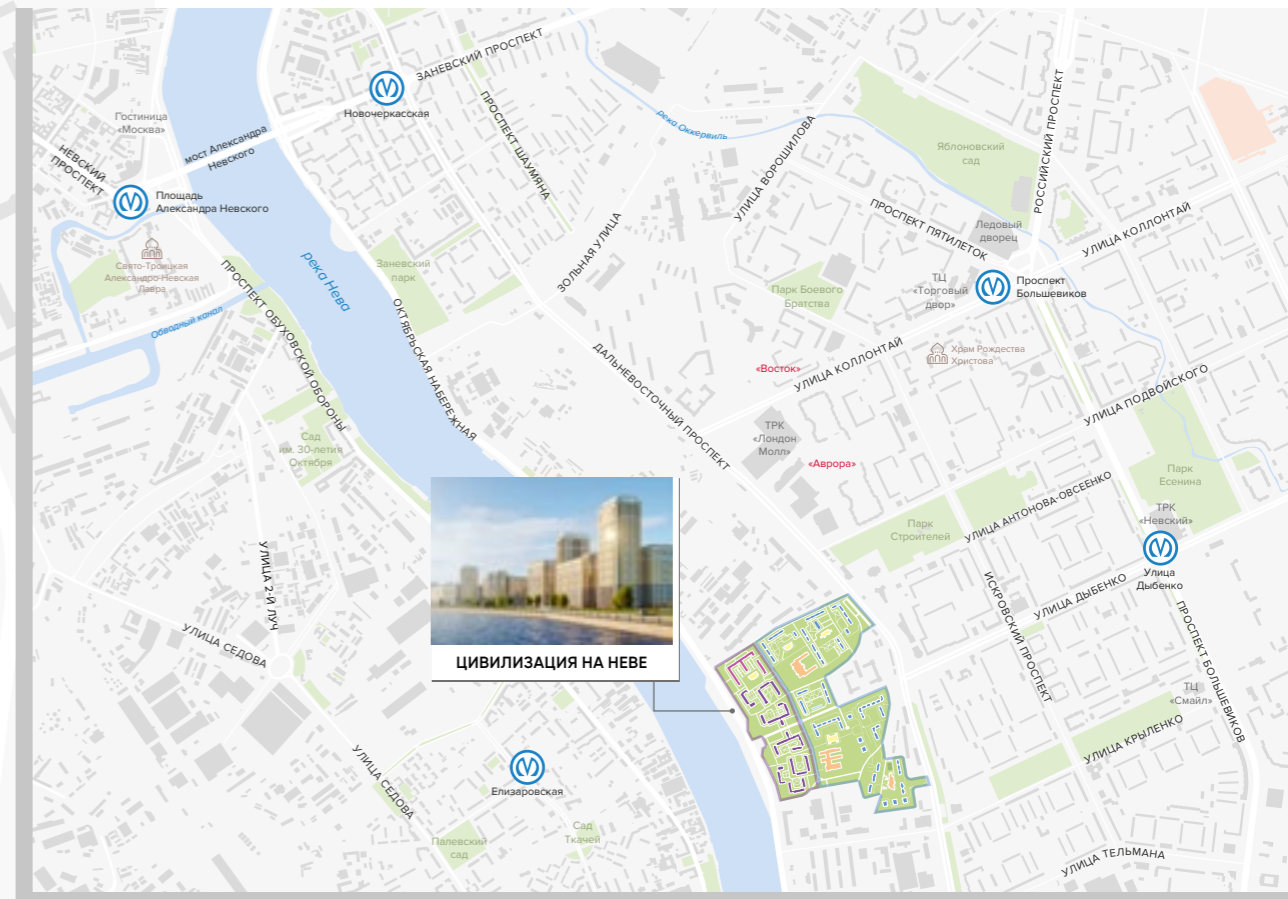













- | | | | |
|--|---------------------------|--|----------------------|
| | Школы, гимназии, колледжи | | Супермаркеты |
| | Детские сады | | Кафе, рестораны |
| | Медицинские учреждения | | Спортивные комплексы |
| | Аптеки | | Банки, банкоматы |
| | Торговые центры | | Отделения почты |
| | Гипермаркеты | | Товары для дома |
| | Объекты «Группы ЛСР» | | |



ТРК «МЕГА Дыбенко»

ГЕНЕРАЛЬНЫЙ ПЛАН КОМПЛЕКСА

Условные обозначения:

-  Цивилизация – дома комфорт-класса
-  Цивилизация на Неве – дома бизнес-класса
-  Апартаменты
-  Дома комфорт-класса – строящиеся
-  Дома комфорт-класса – введены в эксплуатацию
-  Дома бизнес-класса – строящиеся
-  Места для парковки
-  Крытые паркинги
-  Коммерческие объекты
-  Школы
-  Детские сады
-  Благоустроенная территория
-  Озеленение территории
-  Проезжая часть
-  Пешеходные дорожки
-  Пешеходный бульвар
-  Консультационные пункты «Группы ЛСР»

Застройщик ООО «ЛСР. Недвижимость – СЗ». Свидетельство № С-003-78-0109-78-260117 от 26.01.2017 г. выдано СРО А «Объединение строителей Санкт-Петербурга». Проектная декларация на сайте наш.дом.рф.



ПЕРСПЕКТИВНЫЕ ВИДЫ НА НЕВУ И ПАНОРАМУ ГОРОДА

Дом 1 расположен на набережной в центральной части застройки бизнес-класса. Это один из самых больших домов ансамбля «ЦИВИЛИЗАЦИЯ НА НЕВЕ»: в нем десять парадных с разным уровнем этажности — от 15 до 23 этажей. Многоуровневая компоновка здания позволила наполнить его максимальным количеством видовых квартир.



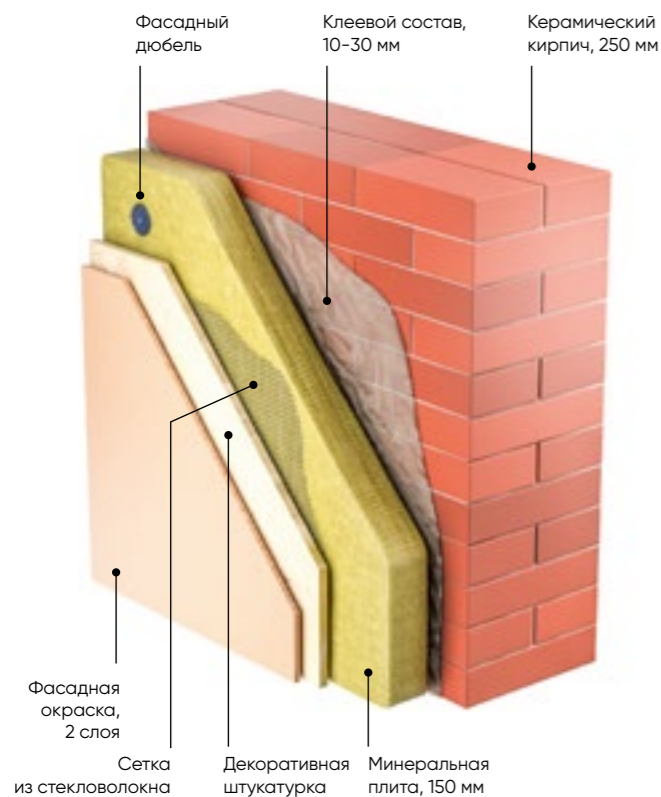

Водоснабжение

Система водопровода – раздельная, с разводкой труб в полу. Горячее водоснабжение осуществляется по закрытой схеме с приготовлением горячей воды в индивидуальном тепловом пункте.

Электроснабжение

В квартирах до 90 м² предусмотрено однофазное напряжение 220 В, более 90 м² – трехфазное 220/380 В. Квартирные электрощиты укомплектовываются автоматическими выключателями и устройствами защитного отключения.

Коммуникации

Подготавливается оборудование для подключения в квартирах телефонной связи, телевидения, сети Internet.

Лифты

Устанавливаются бесшумные грузовые и пассажирские лифты OTIS, которые поднимаются из паркинга на площадку, где расположены квартиры.



Технологии строительства

Дом возводится по кирпично-монолитной технологии строительства, которая обладает высокими свойствами энергоэффективности – превосходно держит тепло зимой и спасает от жары летом. Для теплого фасада с тонкослойной штукатуркой применяется технология Henkel.

Надежные инженерные коммуникации

Отопление

Предусмотрена горизонтальная двухтрубная поквартирная разводка от коллекторов, расположенных в общих коридорах на этажах. Трубы отопления в квартирах скрыты в стяжке пола. Устанавливаются теплосчетчики на каждую квартиру.

Окна

В доме устанавливаются увеличенные металлопластиковые окна с двухкамерным стеклопакетом и поворотно-откидным механизмом открывания. В остеклении балконов и лоджий применяется алюминиевый профиль.

Вентиляция и кондиционирование

Приток воздуха в квартирах осуществляется за счет установки в стенах современных регулируемых клапанов инфильтрации воздуха (КИВ). На балконах и лоджиях предусмотрены места для наружных блоков индивидуальных систем кондиционирования.

Безопасность

Для обеспечения безопасности в каждой квартире предусмотрена возможность установки видеодомофонной связи. Прилегающая территория закрыта для входа посторонних – калитки снабжены системами доступа с ключами. В парадных предусмотрены помещения для консьержей. Проезд машин на прилегающую территорию двора закрыт и возможен в исключительных случаях по связи с диспетчером.

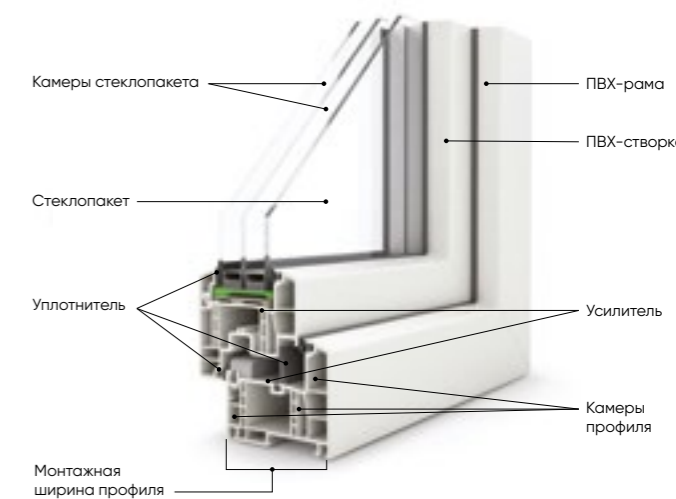

Въезды в паркинг оборудуются автоматическими воротами. Обеспечивается централизованное видеонаблюдение на всей территории.

Паркинг

Дом имеет большой подземный паркинг. На лифте из паркинга можно подняться на лестничную площадку своей квартиры.

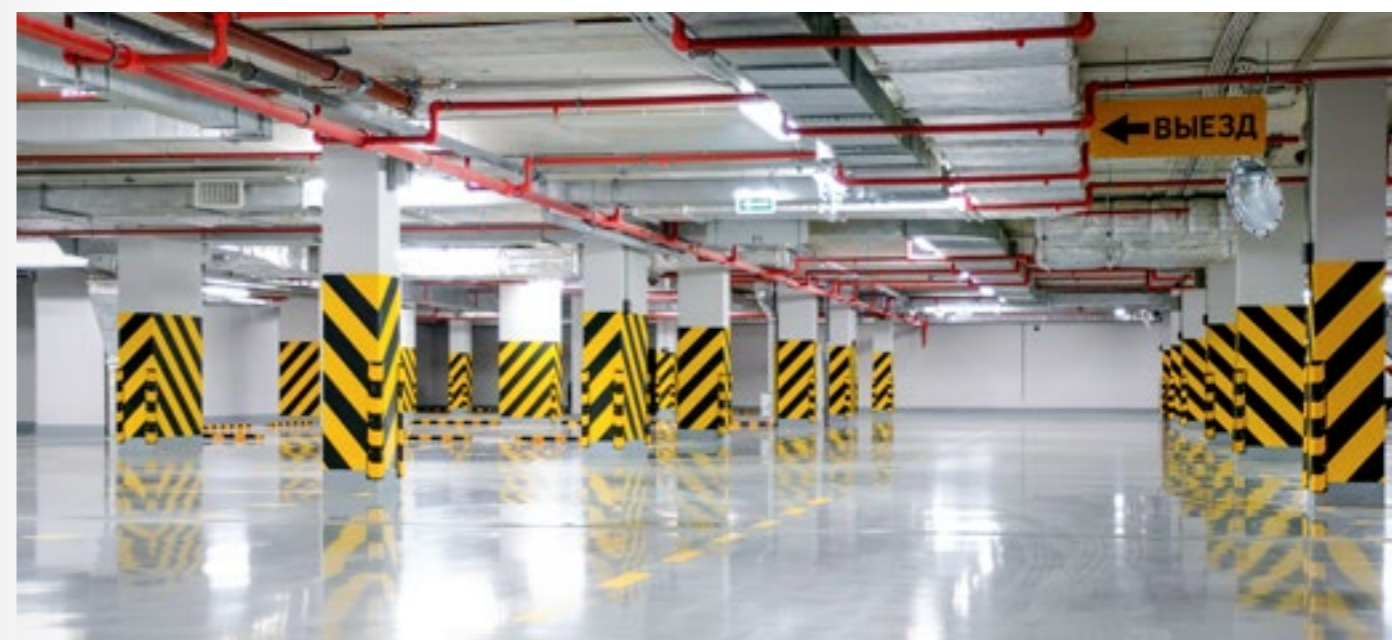

ОТДЕЛКА ХОЛЛОВ

Входы в сквозные парадные в доме располагаются на уровне земли, чтобы мамам с колясками, пожилым людям, людям с ограниченными возможностями, велосипедистам было как можно удобнее передвигаться. Пройдя через стеклянные витражные двери, вы попадете в просторный и светлый холл.

Отделка холлов по индивидуальному дизайн-проекту соответствует неоклассической стилистике фасадов. Для облицовки стен и полов подобран керамогранит в бежевых и коричневых тонах в комбинации с шелковисто-матовой краской. Строгий стиль отделки подчеркнут потолки «грильято» со встроенной подсветкой. Главные вестибюли украсят люстры, бра и зеркала. На лестничных площадках и в лифтовых холлах предусмотрено светодиодное освещение с датчиками движения.



БЛАГОУСТРОЙСТВО

Двор без машин







Детские площадки с современным игровым оборудованием

Спортивные площадки с тренажерами

Велодорожки, благоустроенные зоны отдыха

Многоярусный разноплановый ландшафтный дизайн

Условные обозначения:

- | | | | |
|---|--------------------|---|--------------------|
|  | Проезжая часть |  | Велодорожки |
|  | Парковочные места |  | Зеленые насаждения |
|  | Пешеходные дорожки |  | Детская площадка |



← р. НЕВА →

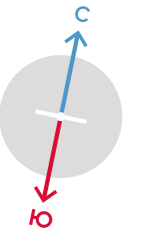

5 км до Невского проспекта
7 минут до метро



УНИВЕРСАЛЬНОСТЬ, БЕЗУПРЕЧНЫЙ КОМФОРТ

Планировочные решения в домах комплекса «ЦИВИЛИЗАЦИЯ НА НЕВЕ» разнообразны – можно выбирать как евро, так и традиционные планировки для больших и маленьких семей.

Многокомнатные семейные квартиры имеют индивидуальные особенности – здесь много привлекательных вариантов с балконами и уютными эркерами. Все квартиры с увеличенными окнами, распашными дверями на балконах и лоджиях, высокими потолками – до 3.15 м на последних этажах.



Квартира в парадной 2

ЭКСКЛЮЗИВНЫЕ ПРЕИМУЩЕСТВА

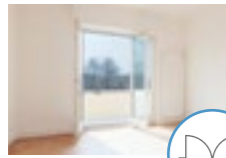

Распашные двери в пол на лоджии и балконы

Распахните двери на балкон или лоджию и впустите свежий воздух и солнечный свет в свой дом! Широкие светлые двери начинаются на уровне чистового пола и визуально увеличивают пространство комнаты. Высота дверей ~ 2.66 м, ширина проема ~ 1.80 м.

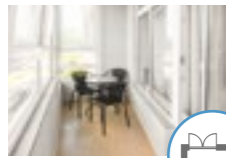

Просторные лоджии

При умелой организации пространства лоджия может служить продолжением дома и стать местом для отдыха теплыми летними вечерами. Воспользуйтесь прекрасной возможностью «прогулок» в непогоду, не выходя из дома – поставьте на лоджии детскую кроватку и проведите время с ребенком на свежем воздухе. В соответствии с потребностями можно подобрать квартиру с глубокими лоджиями до 8 м².

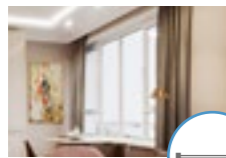

Панорамные окна

Нет ничего лучше возможности любоваться видом на город и акваторию Невы из любой точки комнаты, остановив свой взгляд на пейзаже за окном. Панорамные окна – прекрасная особенность многих квартир в доме. Находясь на высоте около 0.6 м от уровня чистового пола и почти достигая потолка, панорамные окна ощутимо расширяют границы пространства в доме.

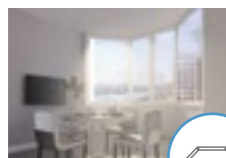

Уютные эркеры

Эркер украсит любое помещение в квартире, будь то столовая или спальня, гостиная или кабинет. Увеличенное за счет эркера пространство комнаты добавит ей света и большей уютности благодаря дополнительным окнам. В эркере можно расположить стол для семейных ужинов или создать лаунж-зону для отдыха – сама по себе мягкая, скругленная форма эркера дарит положительные эмоции.

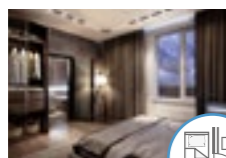

Личное пространство в мастер-спальне

Почувствуйте полную уединенность и приватность в спальне. Ваше и только ваше личное пространство в спальне с собственным большим санузлом! Эта композиция бесценна для семей с детьми. А кто-то оценит формат мастер-спальни как модный европейский тренд.



Светлые комнаты с дополнительными окнами

Солнце – нечастый гость в Петербурге, поэтому светлые квартиры здесь особенно ценятся. Хорошая дневная освещенность дома – залог отличного настроения, вот почему мы позаботились о дополнительных окнах в комнатах.



Кухни-гостиные для семьи и друзей

В квартирах с европланировками удобно и комфортно одновременно и готовить, и собираться всей семьей или с гостями в формате «дружеских посиделок». При совмещении этих функций в одном помещении очень важна пространственная глубина, поэтому кухни-гостиные созданы с учетом зонирования пространства и имеют увеличенную площадь.



Тишина в комнатах

Современные технологии строительства стоят на страже покоя жильцов. Чтобы никакие посторонние звуки внутри квартиры не мешали крепкому сну, используется дополнительная звукоизоляция между санузлом и комнатами. Для этого применяется многослойная конструкция стены – между санузлом и жилой комнатой предусмотрена двойная перегородка.

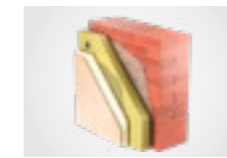

Как за каменной стеной

Покой у себя дома – превыше всего. Звуки, доносящиеся с улицы, и соседи не будут нарушать тишину в квартире благодаря технологии утолщенных монолитных перекрытий и стен. Параметры перекрытий выше наиболее часто используемых в строительстве – порядка 230 мм вместо 160 мм. Межквартирные стены из кирпича 250 мм также обеспечивают наилучшую шумоизоляцию.



Высокие потолки – до 3.15 м

Искусственное освещение создает тот неповторимый вечерний уют в доме, который мы так любим, занимаясь дома своими делами или отдыхая. Высокие потолки не только делают комнаты и помещения в квартире удобнее и просторнее, но и позволяют создать многоуровневый свет.



Функциональная часть для хозяйки

Ни для кого не секрет, что сушить белье в коридоре или комнате неудобно. Гораздо приятнее иметь в квартире специально отведенное место, куда можно перенести стирку и сушку белья. Среди предложений есть планировки с учетом такой маленькой «прачечной».



Просторные кухни с возможностью объединения в столовую

Одна из самых больших ценностей сегодняшнего дня – возможность собраться всей семьей за одним обеденным столом. Кухни в квартирах с традиционными классическими планировками могут быть адаптированы под уютные и удобные кухни-столовые благодаря своим размерам.



Квартира в парадной 2



ПЛАНИРОВОЧНЫЕ РЕШЕНИЯ

КОЛИЧЕСТВО КВАРТИР: 791

- коммерческие помещения
- 1-комнатные квартиры (евро) от 35.4 до 51.0 м²
1-комнатные квартиры от 35.4 до 51.0 м²
- 2-комнатные квартиры (евро) от 34.0 до 43.3 м²
2-комнатные квартиры от 54.1 до 74.0 м²
- 3-комнатные квартиры (евро) от 67.8 до 91.7 м²
3-комнатные квартиры от 81.1 до 105.8 м²
- 4-комнатные квартиры (евро) от 87.7 до 103.0 м²
4-комнатные квартиры – 98.4 м²
5-комнатные квартиры (евро) от 118.2 до 121.1 м²

номер квартиры	
№17	
2	67.5
количество комнат	общая площадь

КОММЕРЧЕСКИЕ ПОМЕЩЕНИЯ ЭТАЖ 1

р. НЕВА



ОСОБЕННОСТИ КОММЕРЧЕСКИХ ПОМЕЩЕНИЙ

- Высокие потолки 3.5 м
- Минимальное количество несущих стен
- Панорамные окна
- Вход с уровня земли
- Высокопроходимые зоны – бульвар и площадь

Для безопасности и комфорта жильцов в каждой парадной предусмотрены помещения для службы консьержей и колясочные.



Консьерж



Колясочные

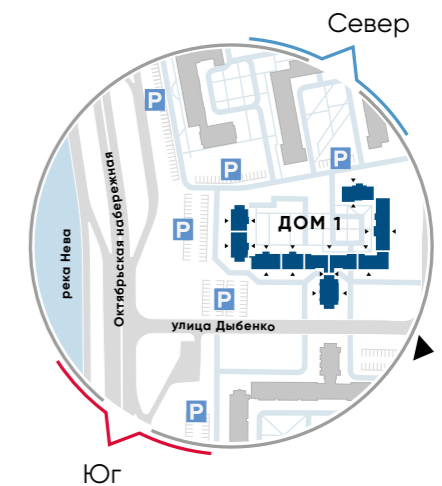

Улица Дыбенко, 7 минут

ПАРАДНАЯ 1 ЭТАЖ 2



ОСОБЕННОСТИ КВАРТИР



Распашные двери в пол на лоджии и балконы

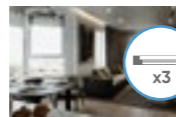

Светлые комнаты с дополнительными окнами



Просторные лоджии

ПАРАДНАЯ 1 ЭТАЖ 3

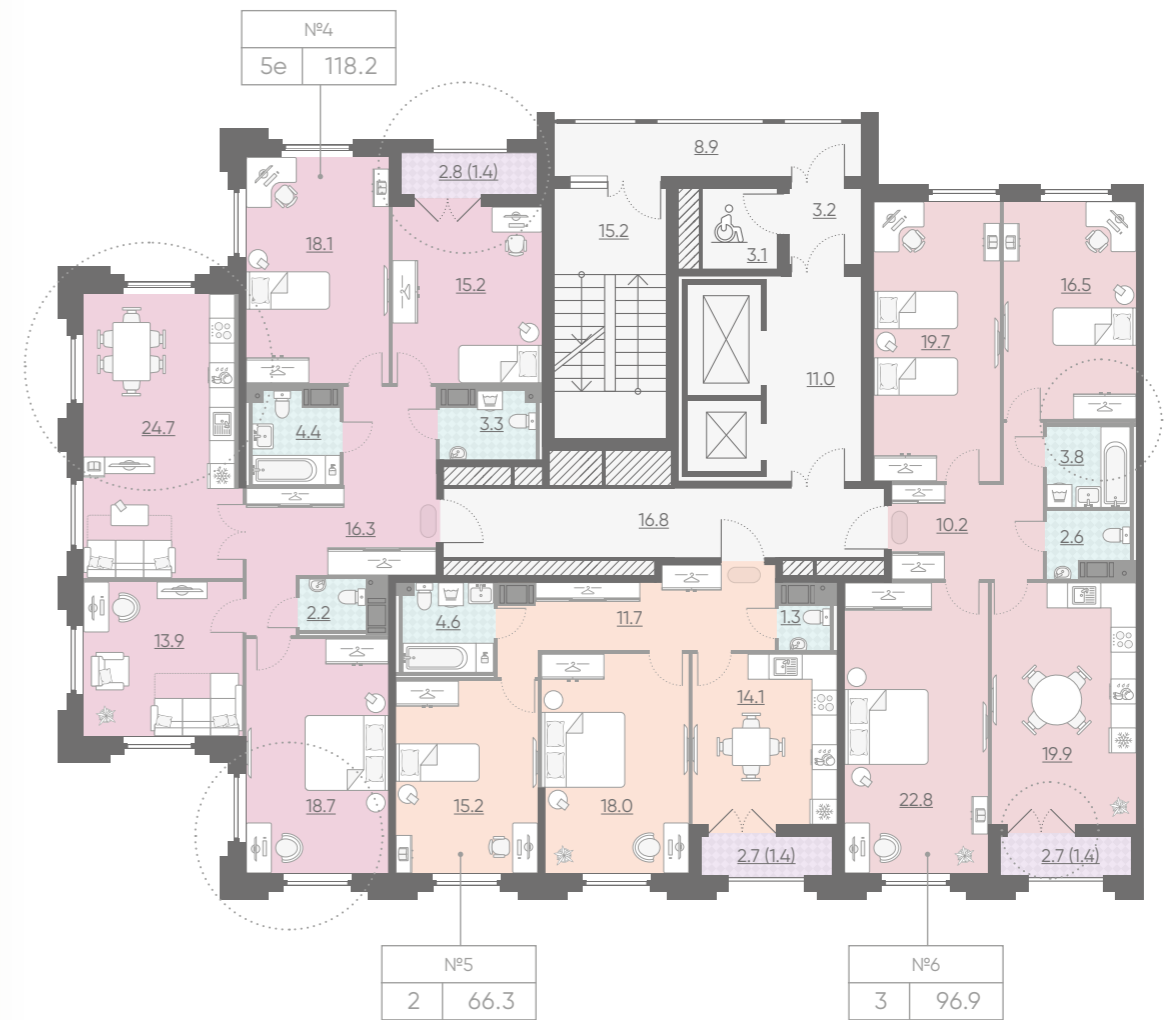

Кухни-гостиные для семьи и друзей



Тишина в комнатах

Улица Дыбенко
7 минут

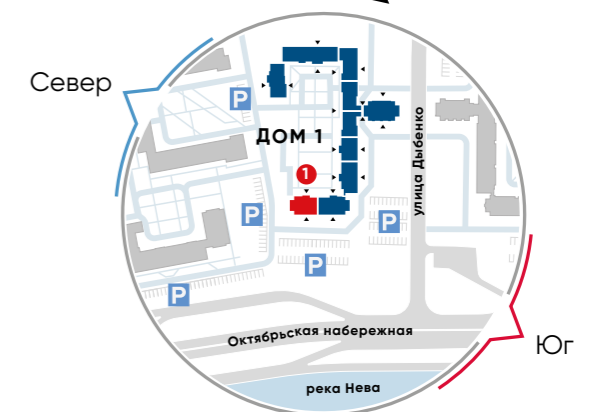

ПАРАДНАЯ 1 ЭТАЖ 4

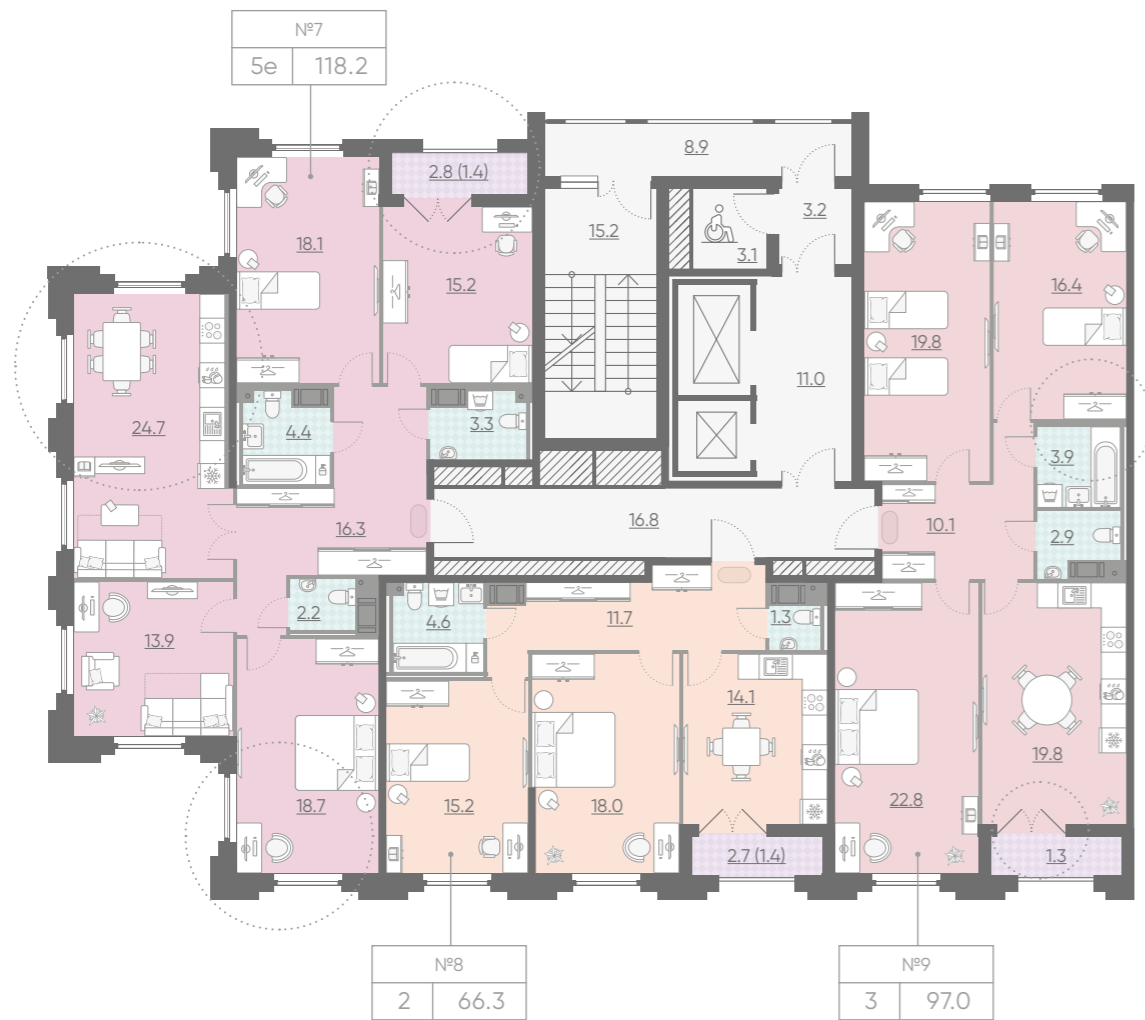

ОСОБЕННОСТИ КВАРТИР



Распашные двери в пол на лоджии и балконы

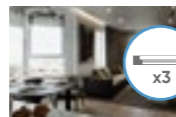

Светлые комнаты с дополнительными окнами



Просторные лоджии

ПАРАДНАЯ 1 ЭТАЖ 5

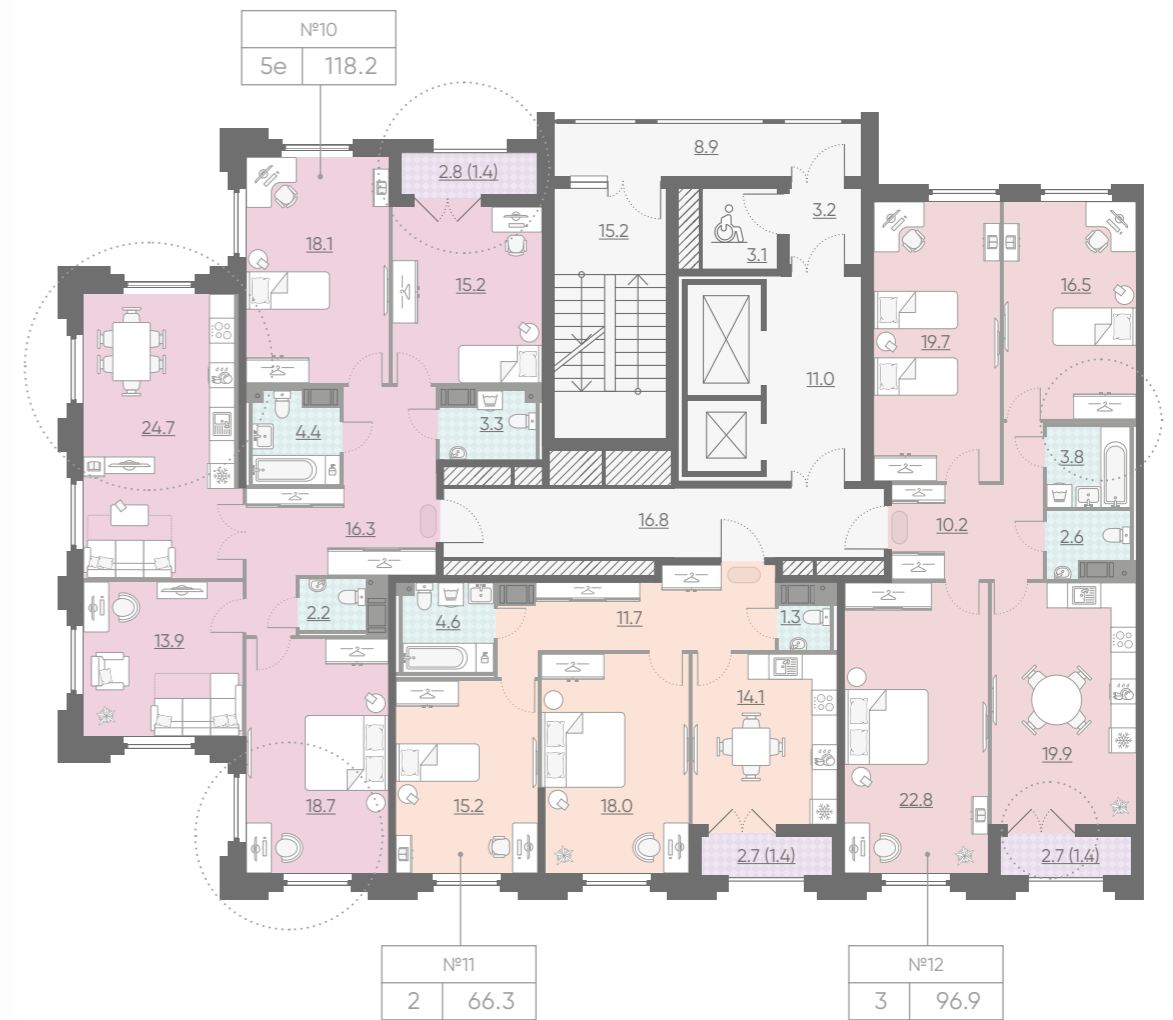

Кухни-гостиные для семьи и друзей



Тишина в комнатах

Улица Дыбенко
7 минут

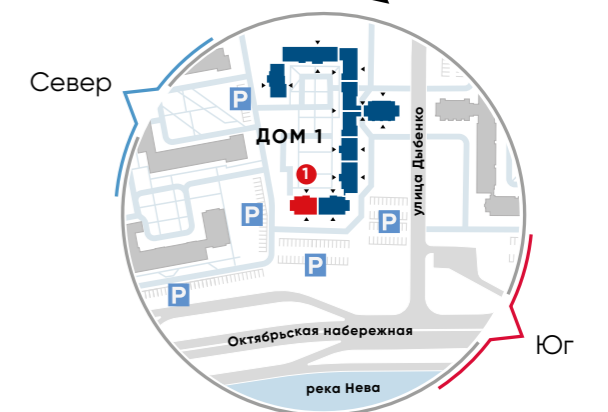

ПАРАДНАЯ 1 ЭТАЖ 6

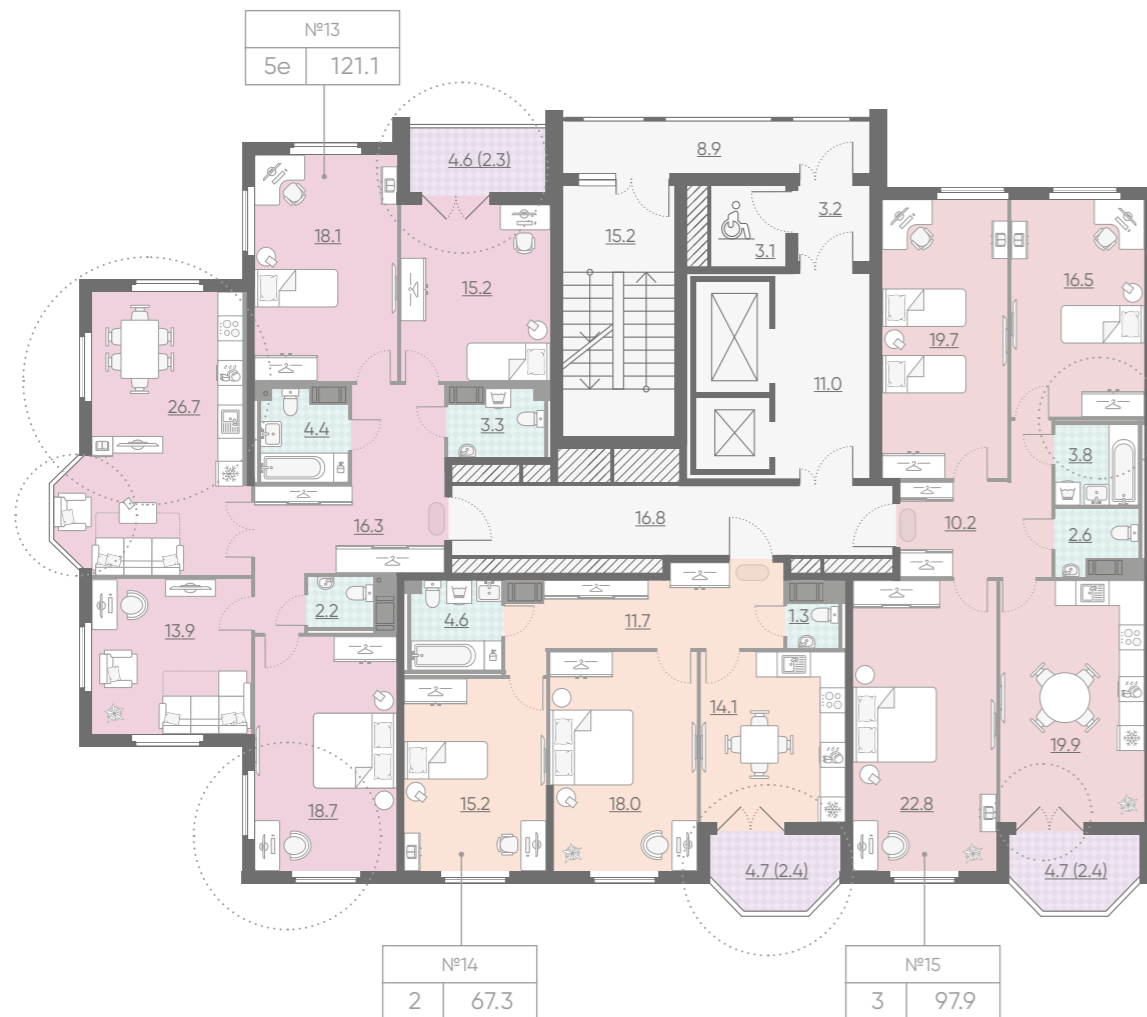

ОСОБЕННОСТИ КВАРТИР



Распашные двери в пол на лоджии и балконы

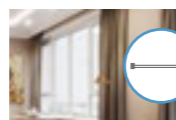

Панорамные окна



Просторные лоджии

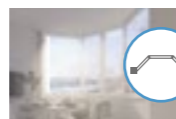

Эркеры

ПАРАДНАЯ 1 ЭТАЖ 7

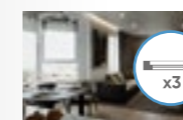
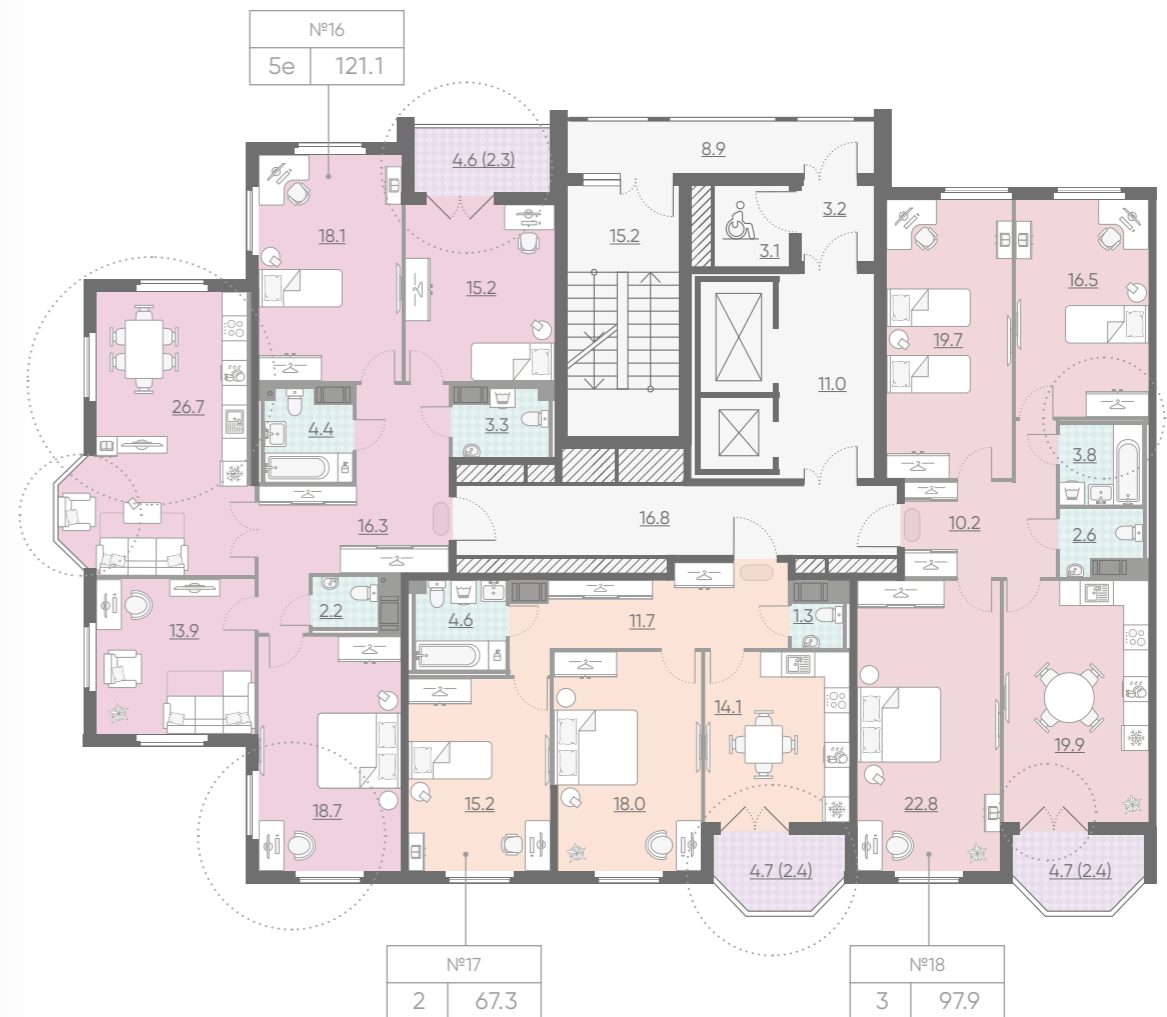

Светлые комнаты с дополнительными окнами



Кухни-гостиные для семьи и друзей



Тишина в комнатах

Улица Дыбенко
7 минут

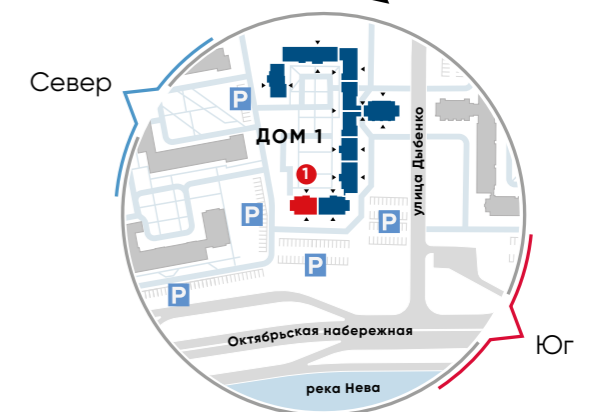

ПАРАДНАЯ 1 ЭТАЖ 8

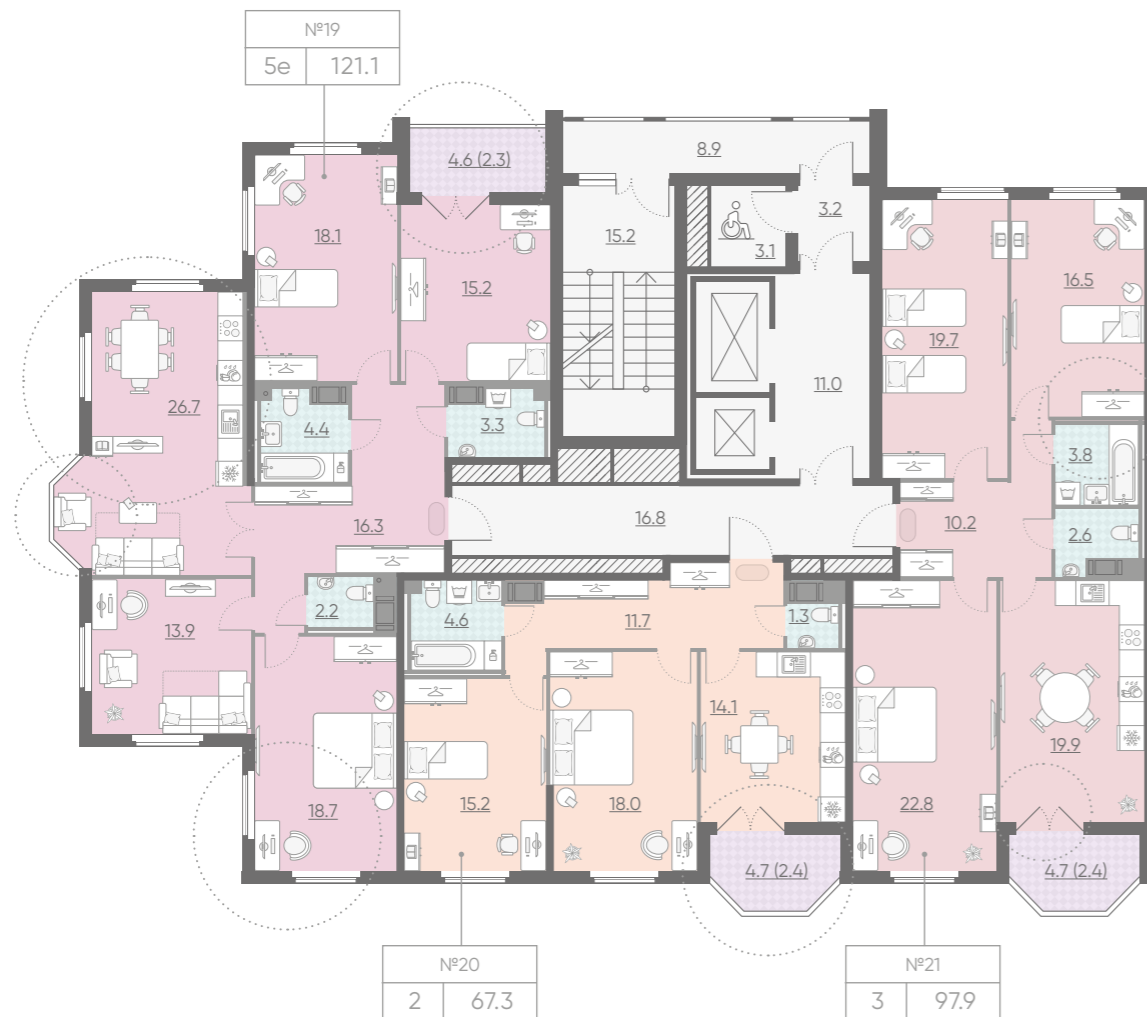

ОСОБЕННОСТИ КВАРТИР



Распашные двери в пол на лоджии и балконы

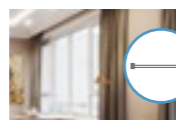

Панорамные окна



Просторные лоджии

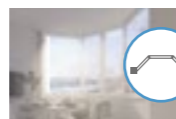

Эркеры

ПАРАДНАЯ 1 ЭТАЖ 9

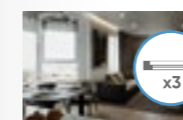
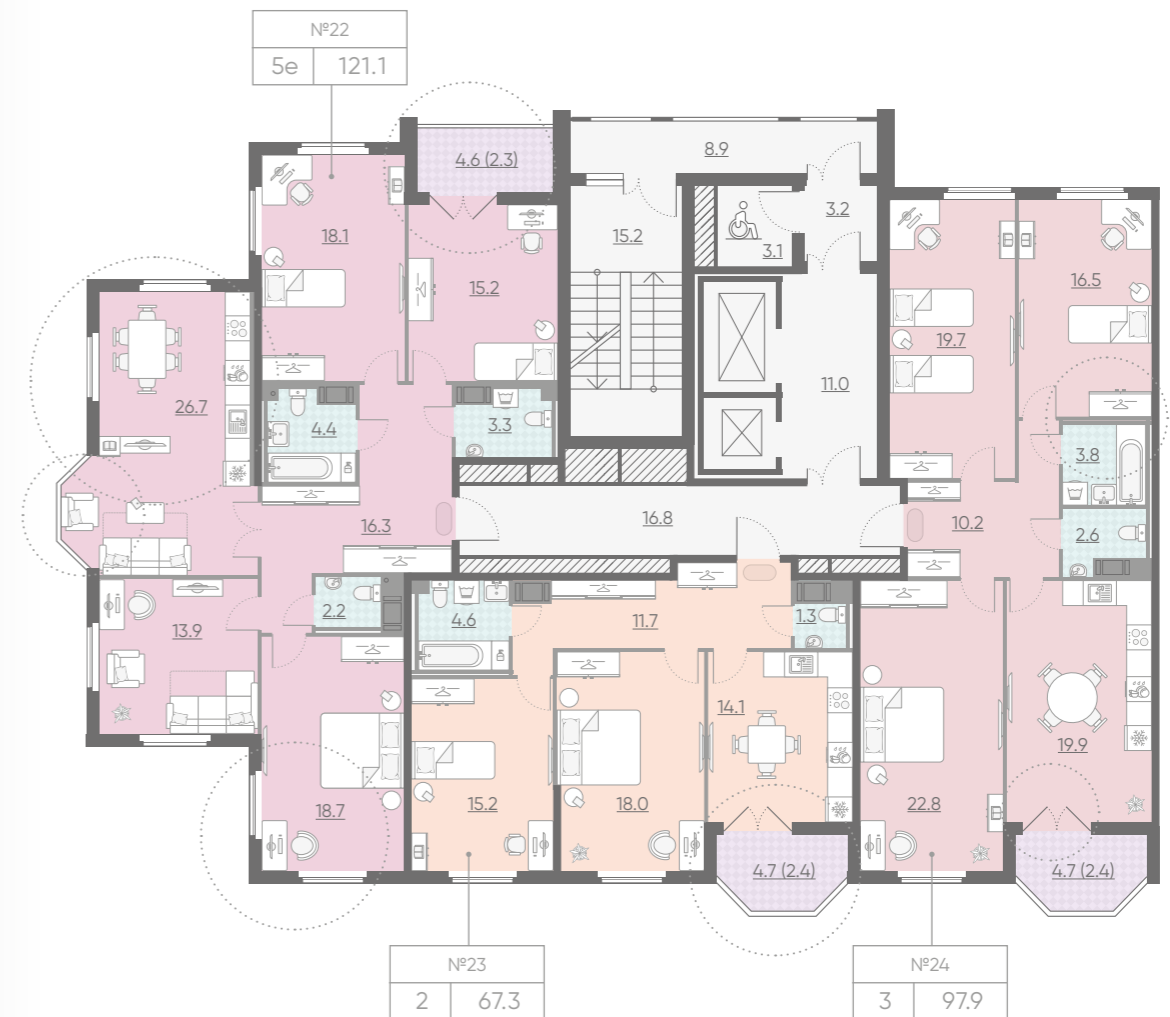

Светлые комнаты с дополнительными окнами



Кухни-гостиные для семьи и друзей



Тишина в комнатах

Улица Дыбенко
7 минут

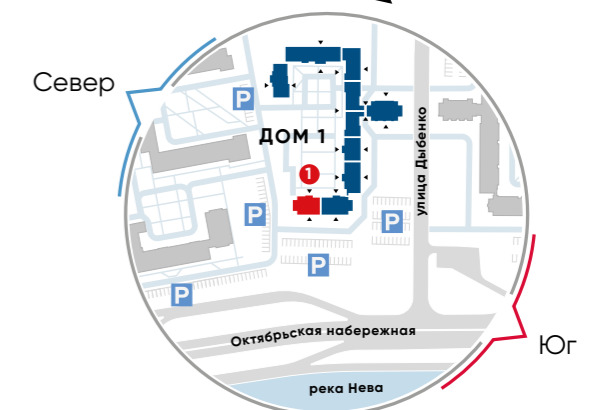

ПАРАДНАЯ 1 ЭТАЖ 10

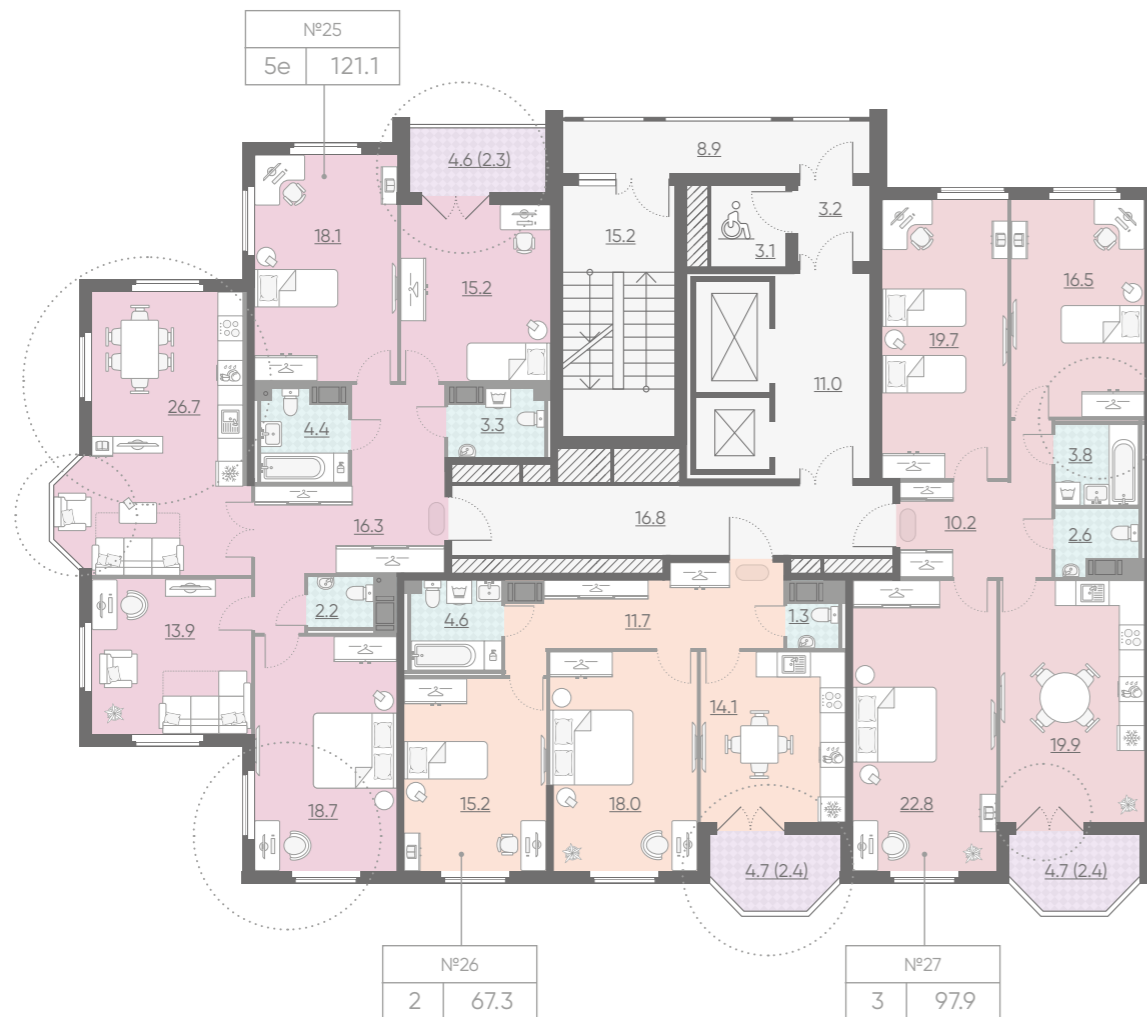

ОСОБЕННОСТИ КВАРТИР



Распашные двери в пол на лоджии и балконы

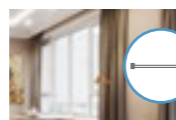

Панорамные окна



Просторные лоджии

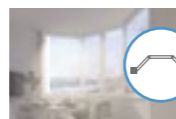

Эркеры

ПАРАДНАЯ 1 ЭТАЖ 11

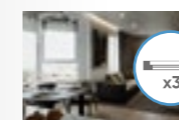
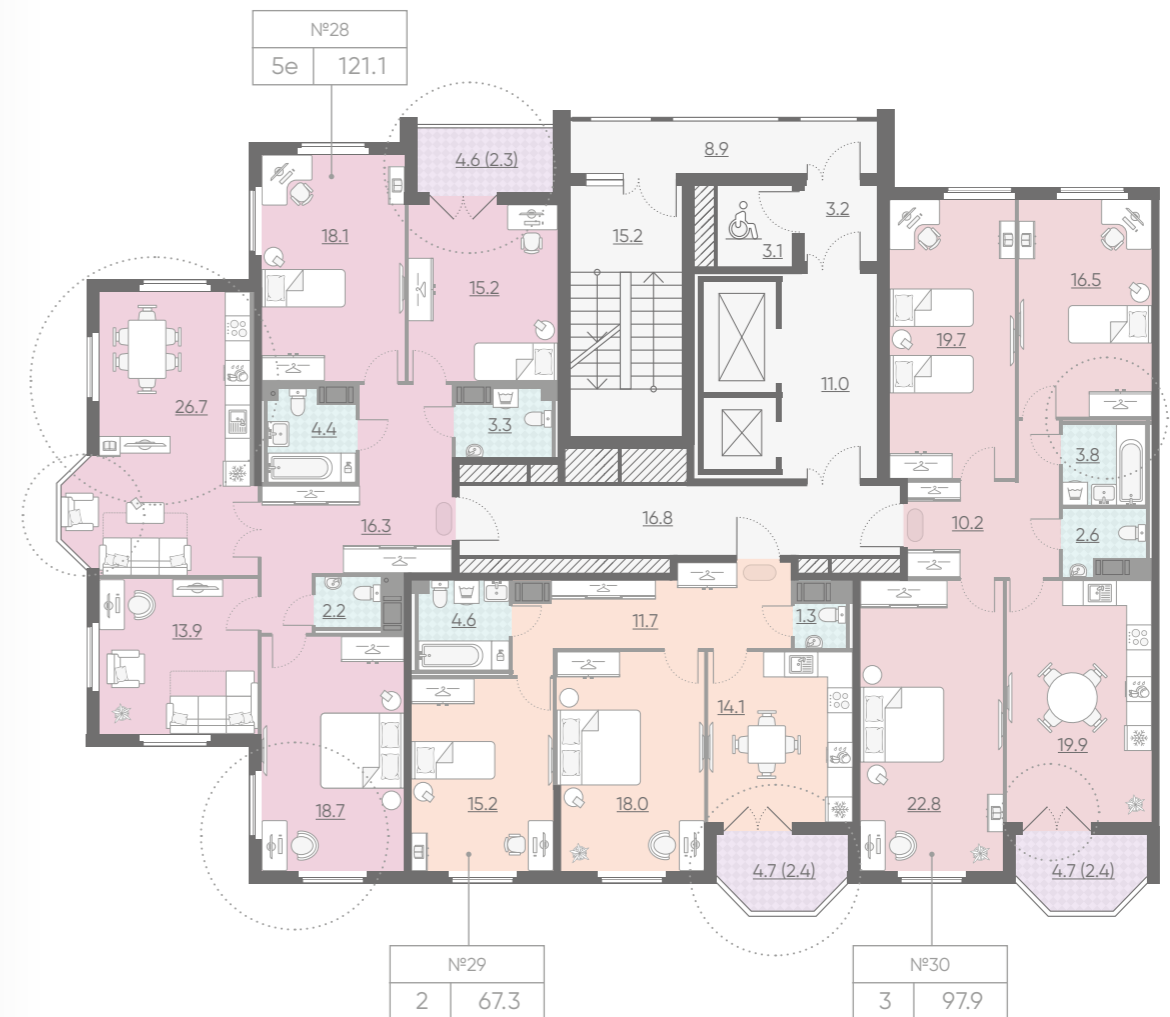

Светлые комнаты с дополнительными окнами



Кухни-гостиные для семьи и друзей



Тишина в комнатах

Улица Дыбенко 7 минут

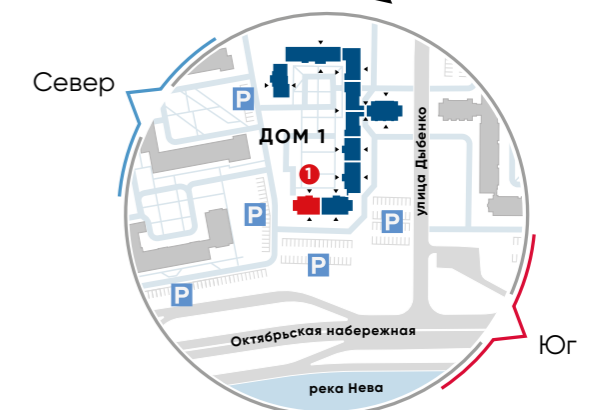

ПАРАДНАЯ 1 ЭТАЖ 12

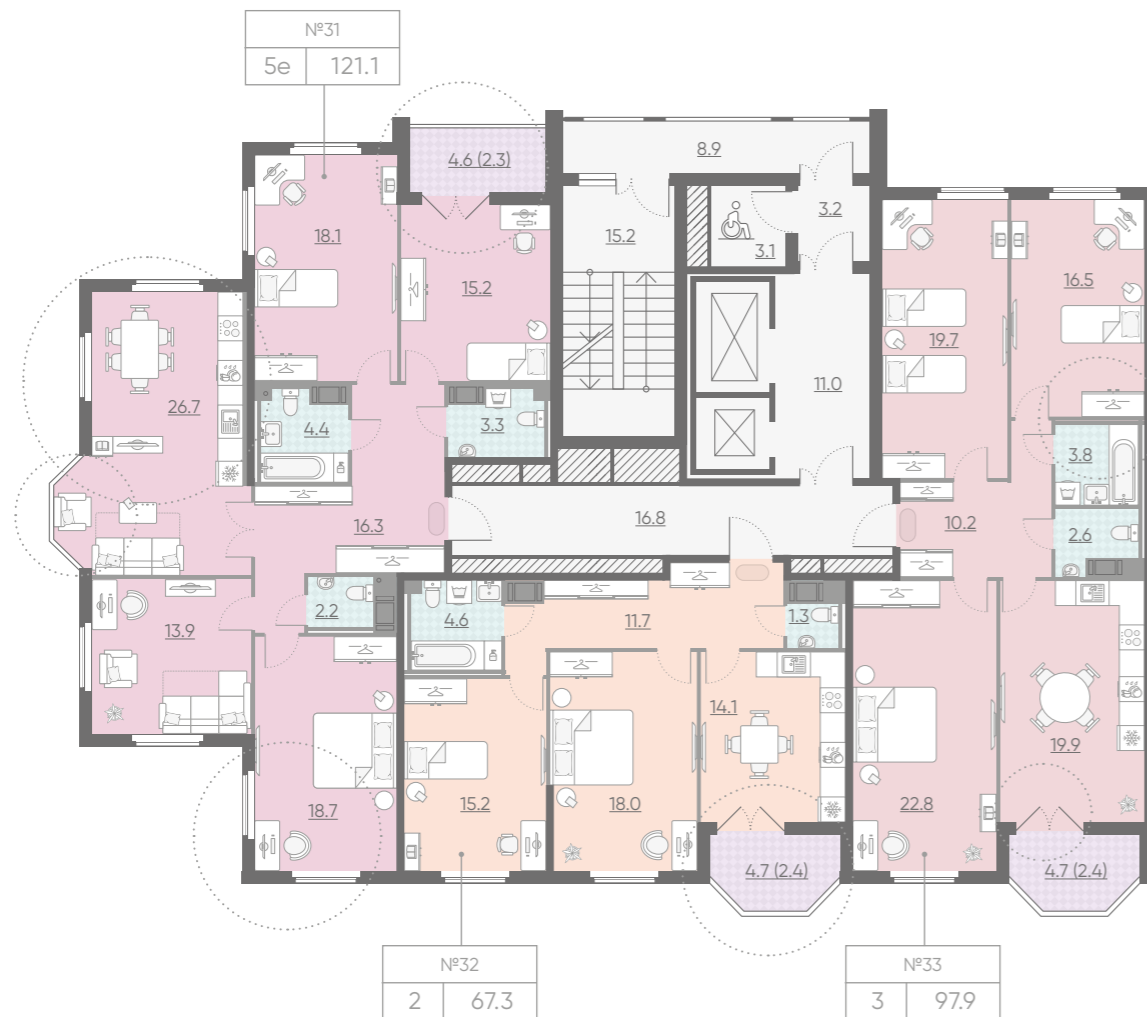

ОСОБЕННОСТИ КВАРТИР



Распашные двери в пол на лоджии и балконы

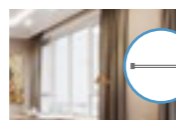

Панорамные окна



Просторные лоджии

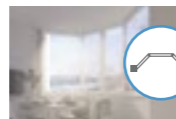

Эркеры

ПАРАДНАЯ 1 ЭТАЖ 13

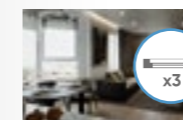
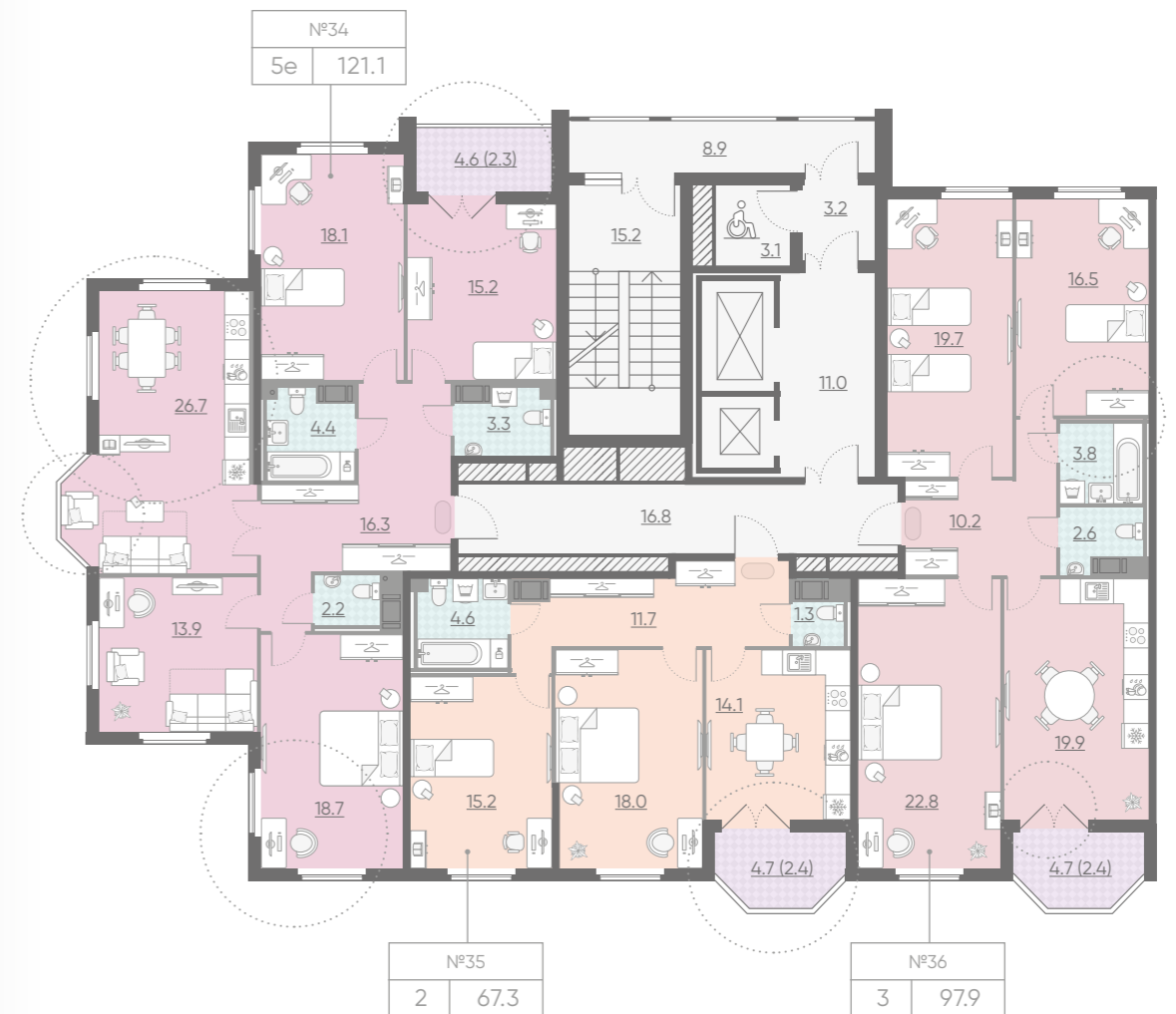

Светлые комнаты с дополнительными окнами



Кухни-гостиные для семьи и друзей



Тишина в комнатах

Улица Дыбенко
7 минут

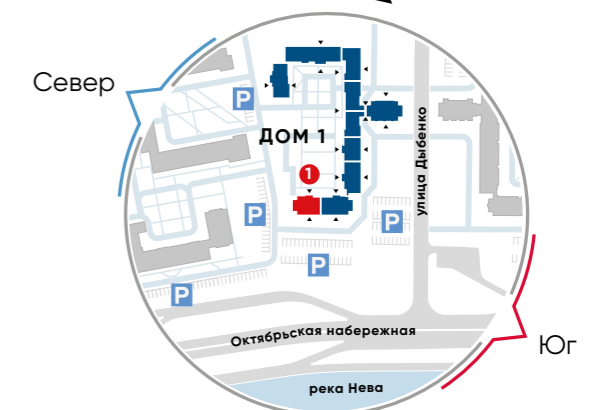

ПАРАДНАЯ 1 ЭТАЖ 14



ОСОБЕННОСТИ КВАРТИР



Распашные двери в пол на лоджии и балконы

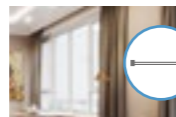

Панорамные окна



Просторные лоджии

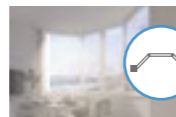

Эркеры

ПАРАДНАЯ 1 ЭТАЖ 15

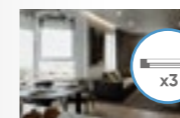
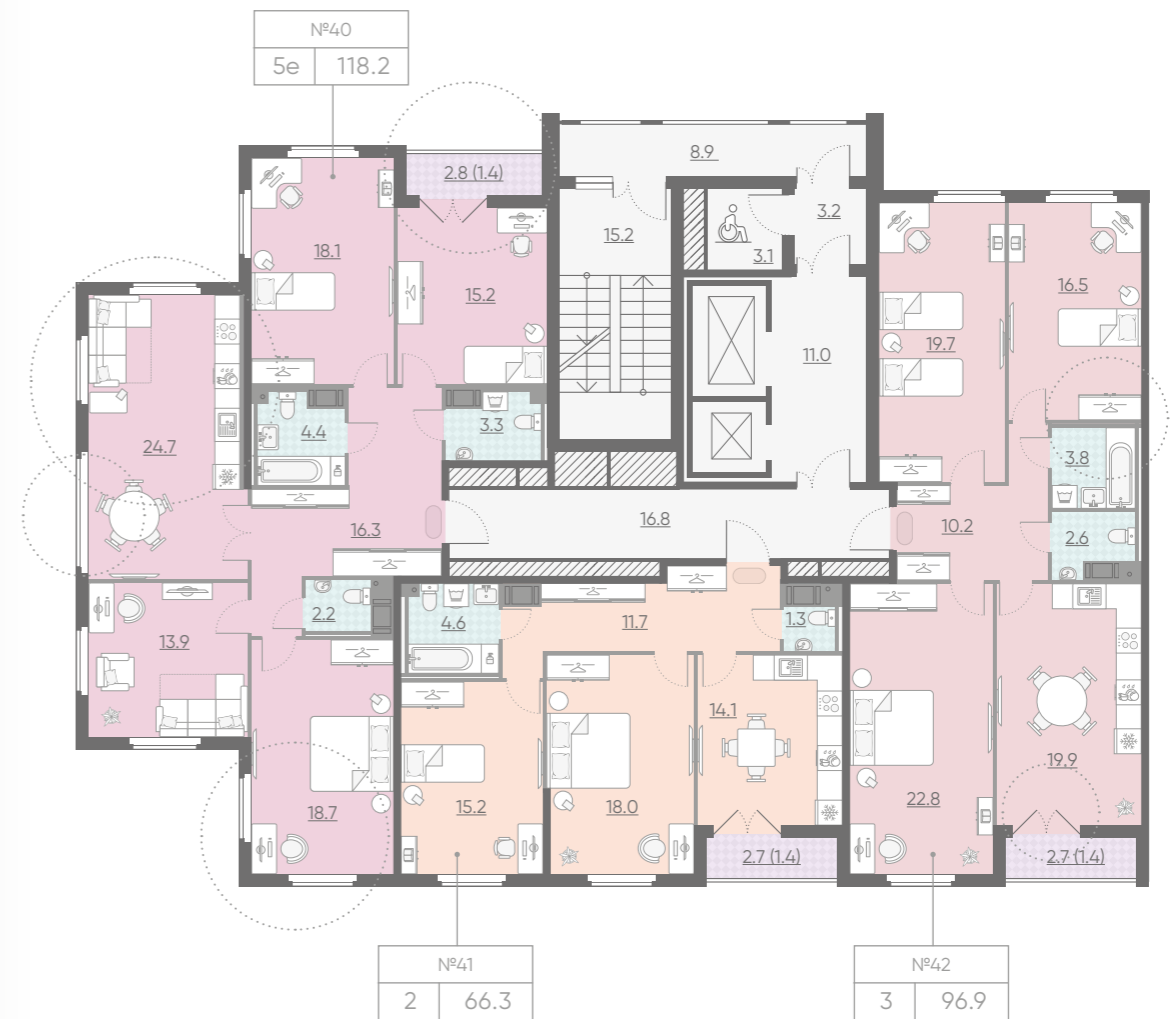

Светлые комнаты с дополнительными окнами



Кухни-гостиные для семьи и друзей



Тишина в комнатах

Улица Дыбенко
7 минут

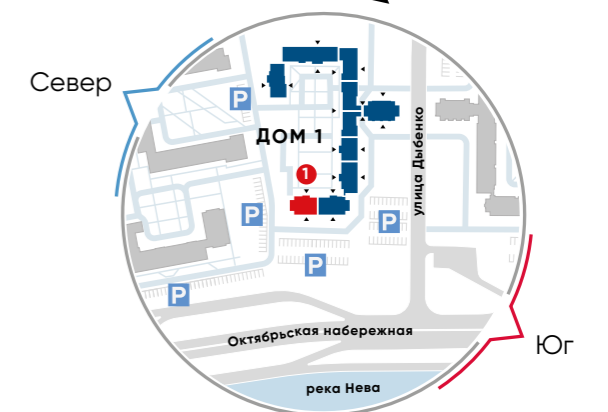

ПАРАДНАЯ 1 ЭТАЖ 16



ОСОБЕННОСТИ КВАРТИР



Распашные двери в пол на лоджии и балконы

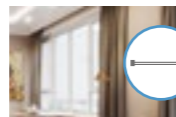

Панорамные окна



Просторные лоджии

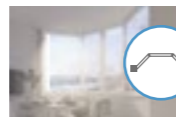

Эркеры

ПАРАДНАЯ 1 ЭТАЖ 17

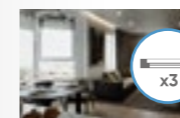

Светлые комнаты с дополнительными окнами



Кухни-гостиные для семьи и друзей



Тишина в комнатах

Улица Дыбенко
7 минут

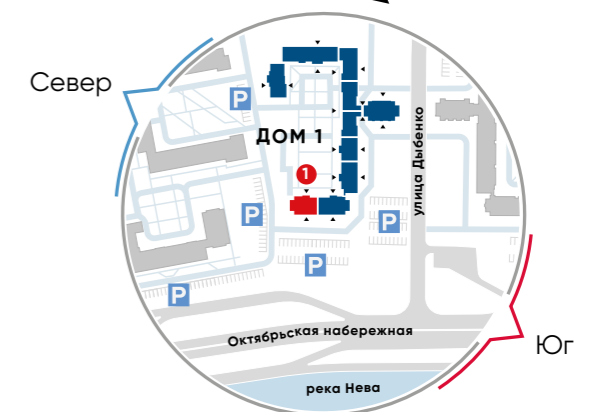

ПАРАДНАЯ 1 ЭТАЖ 18



ОСОБЕННОСТИ КВАРТИР



Распашные двери в пол на лоджии и балконы



Просторные лоджии



Высота потолка на этом этаже – 3.15 м

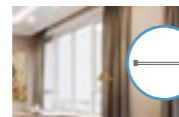

Панорамные окна

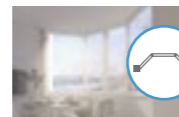

Эркеры

ПАРАДНАЯ 2 ЭТАЖ 2

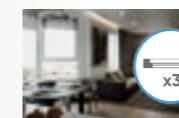

Светлые комнаты с дополнительными окнами



Кухни-гостиные для семьи и друзей



Тишина в комнатах

Улица Дыбенко 7 минут

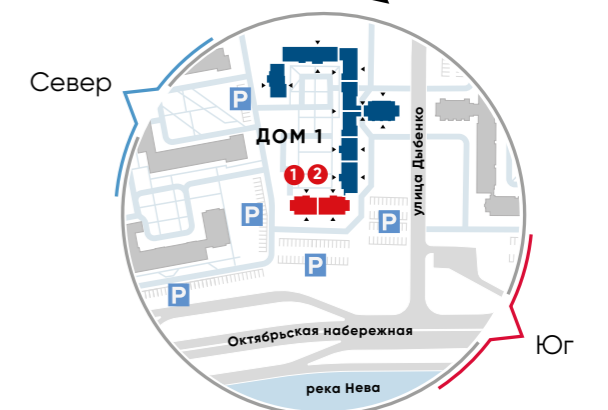

ПАРАДНАЯ 2 ЭТАЖ 3

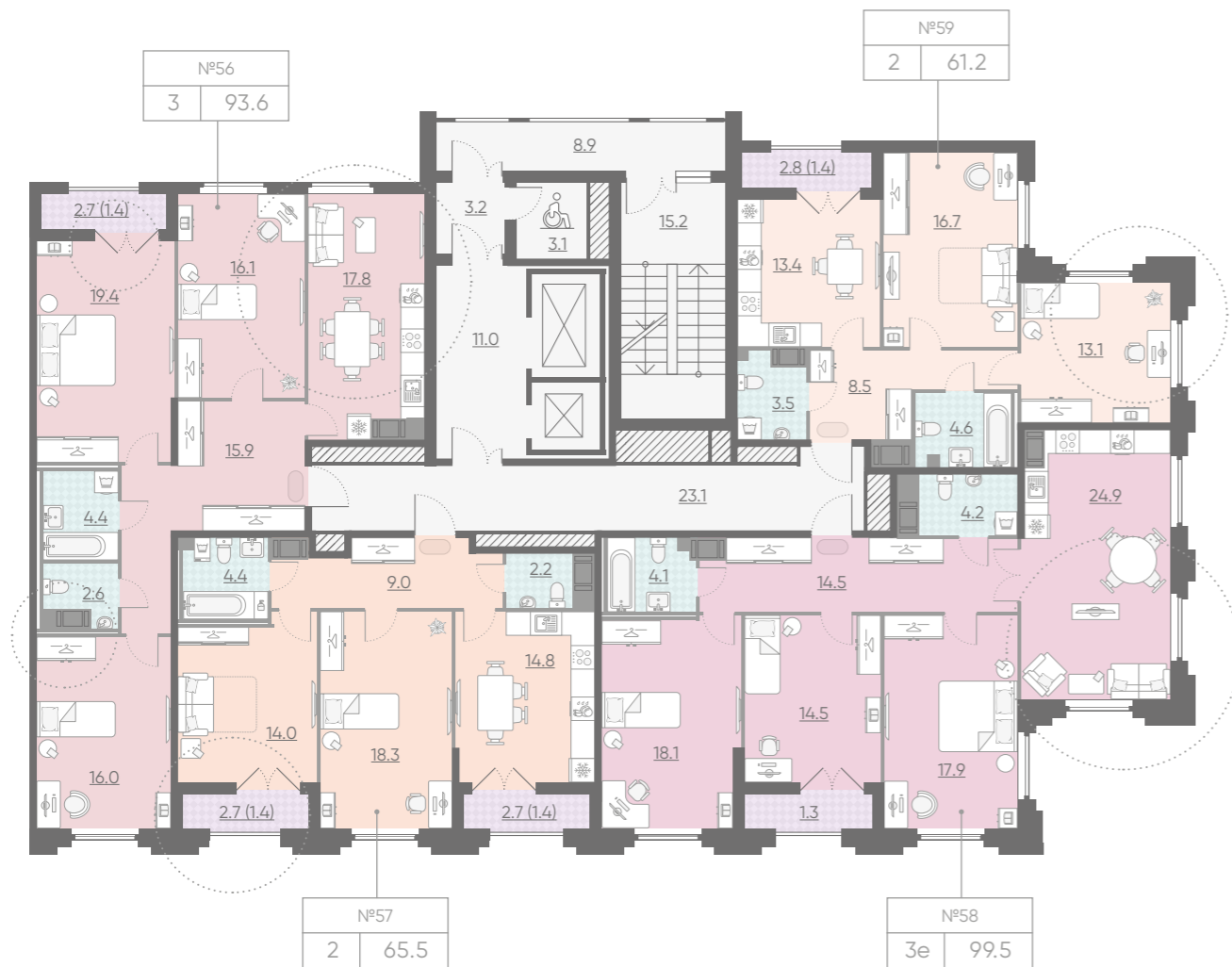

ОСОБЕННОСТИ КВАРТИР



Распашные двери в пол на лоджии и балконы

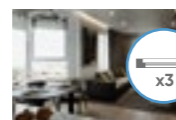

Светлые комнаты с дополнительными окнами



Просторные лоджии

ПАРАДНАЯ 2 ЭТАЖ 4

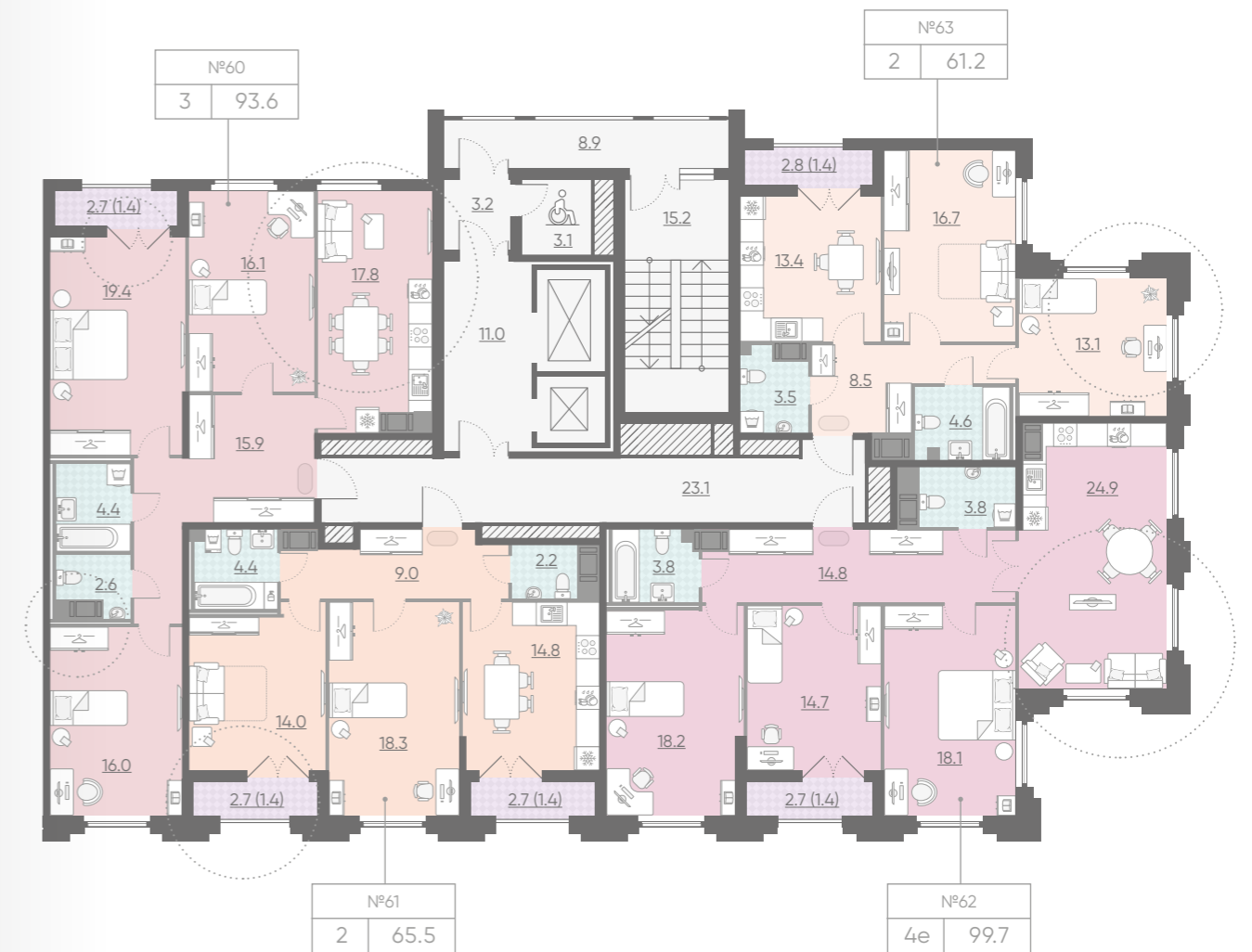

Кухни-гостиные для семьи и друзей



Тишина в комнатах

Улица Дыбенко
7 минут



ПАРАДНАЯ 2 ЭТАЖ 5

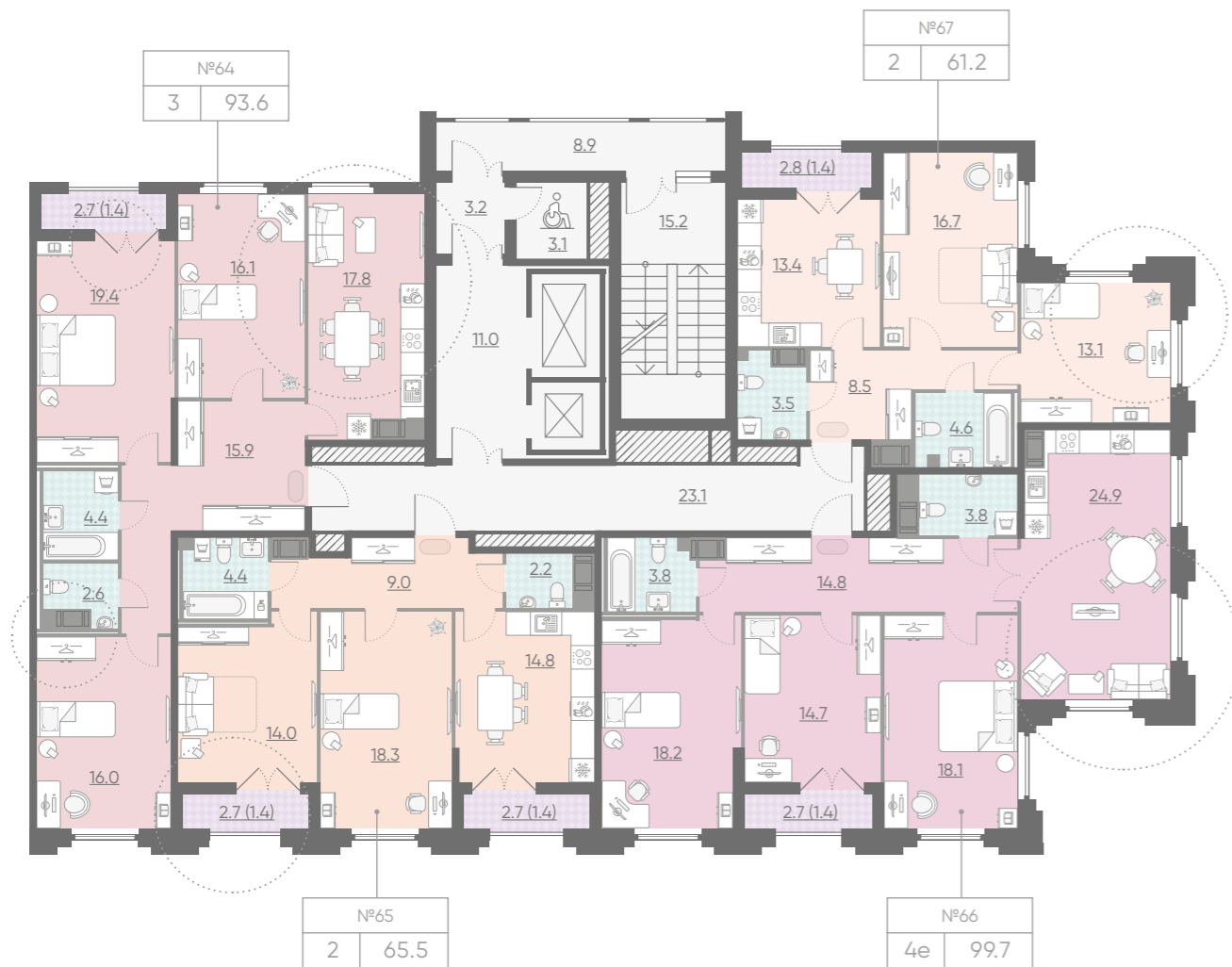

ОСОБЕННОСТИ КВАРТИР



Распашные двери в пол на лоджии и балконы

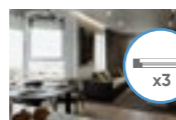

Светлые комнаты с дополнительными окнами

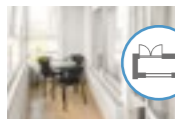

Просторные лоджии

ПАРАДНАЯ 2 ЭТАЖ 6

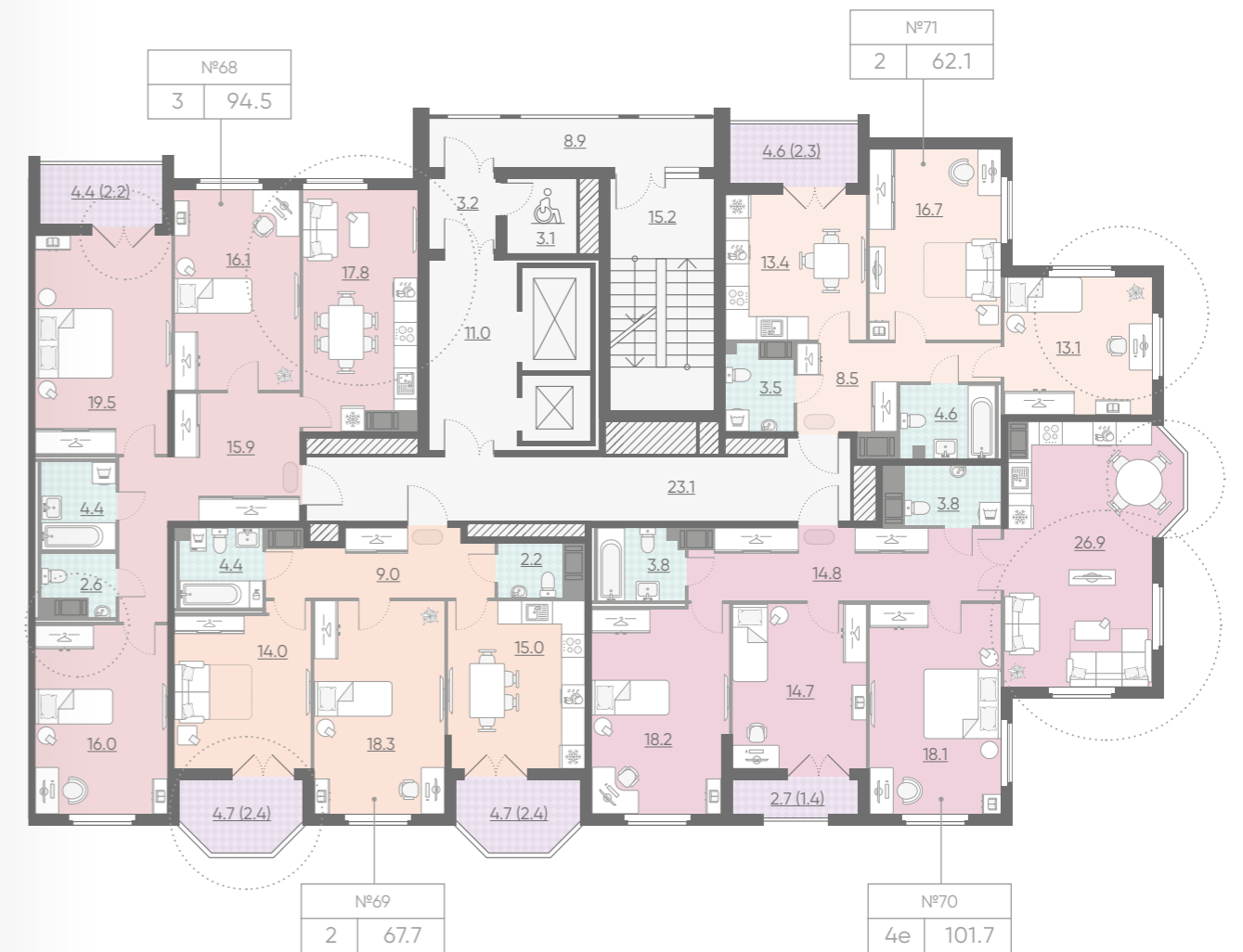

Кухни-гостиные для семьи и друзей



Тишина в комнатах

Улица Дыбенко
7 минут

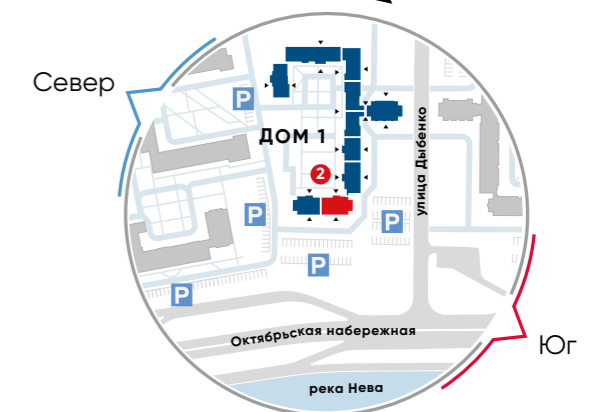

ПАРАДНАЯ 2 ЭТАЖ 7

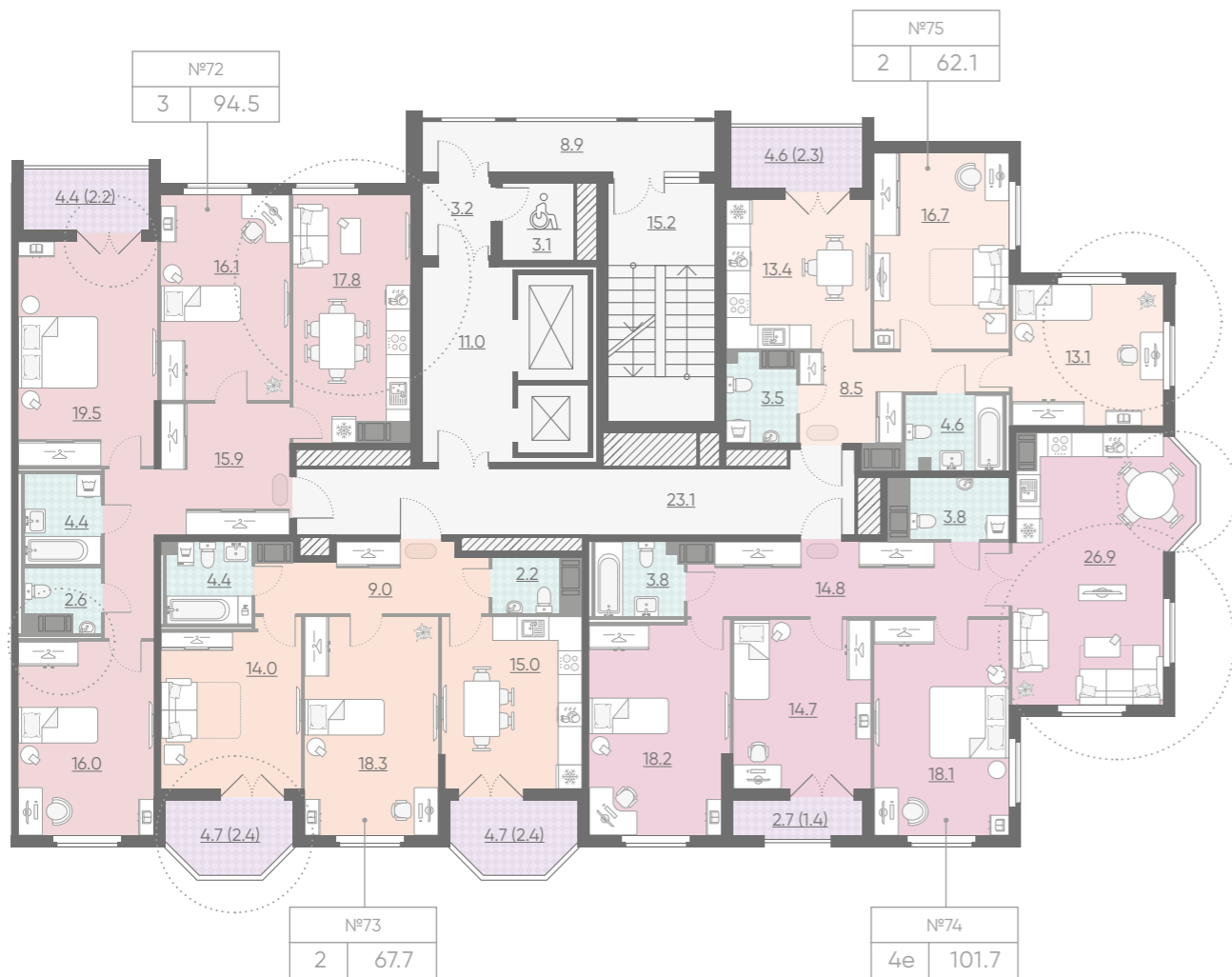

ПАРАДНАЯ 2 ЭТАЖ 8

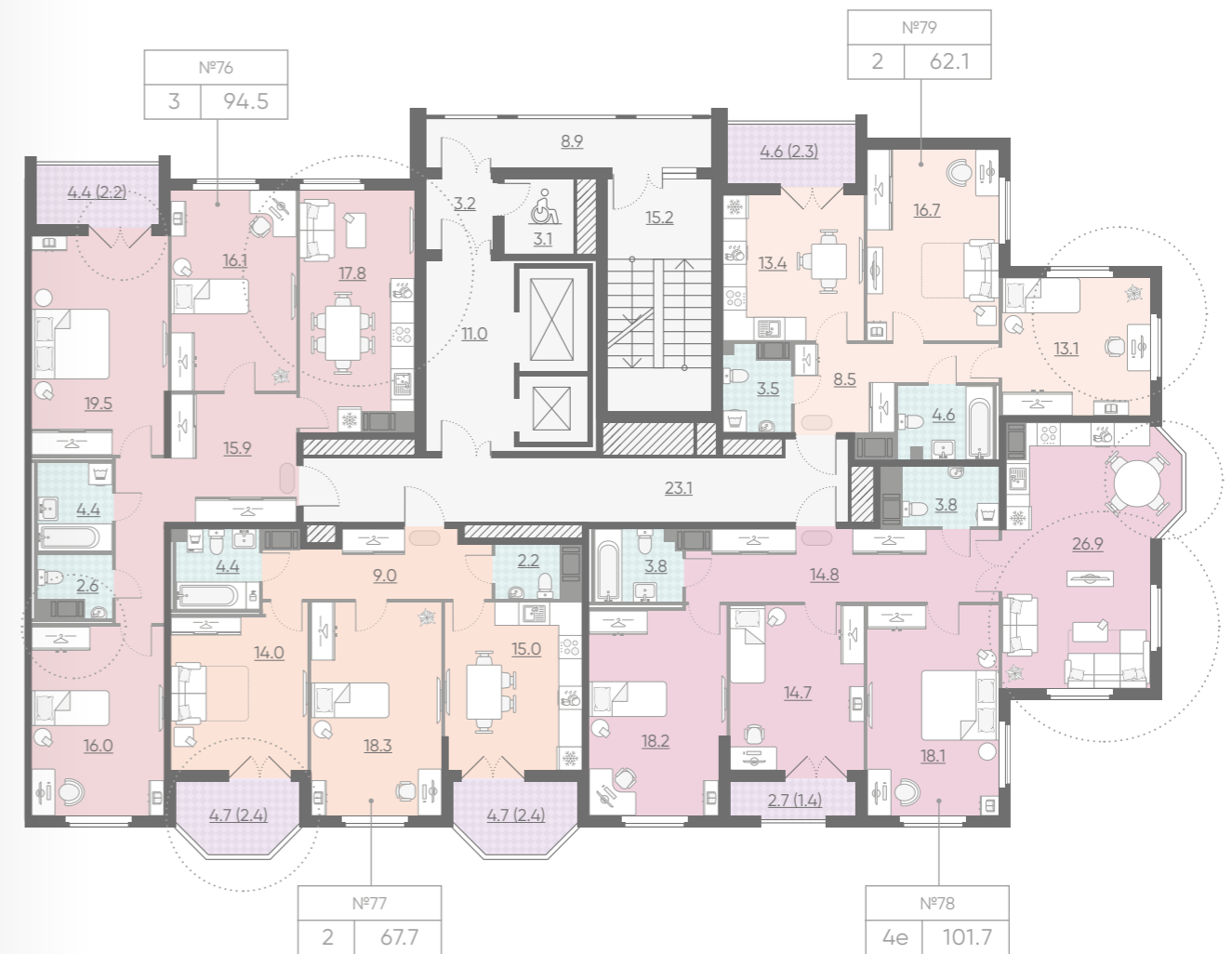

ОСОБЕННОСТИ КВАРТИР



Распашные двери в пол на лоджии и балконы

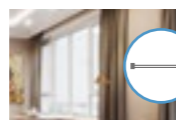

Панорамные окна



Просторные лоджии

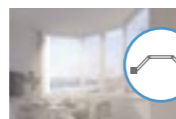

Эркеры

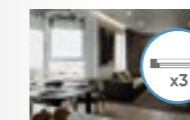

Светлые комнаты с дополнительными окнами



Кухни-гостиные для семьи и друзей



Тишина в комнатах

Улица Дыбенко
7 минут

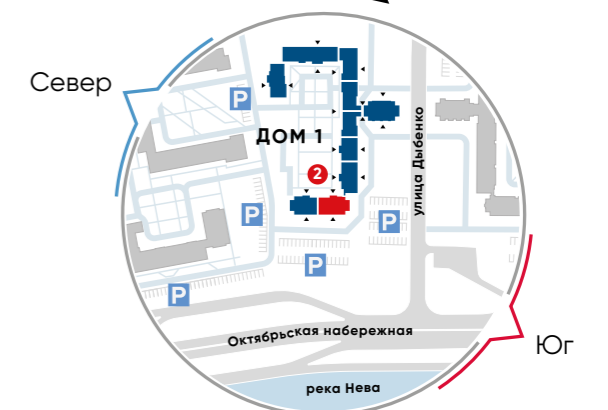

ПАРАДНАЯ 2 ЭТАЖ 9

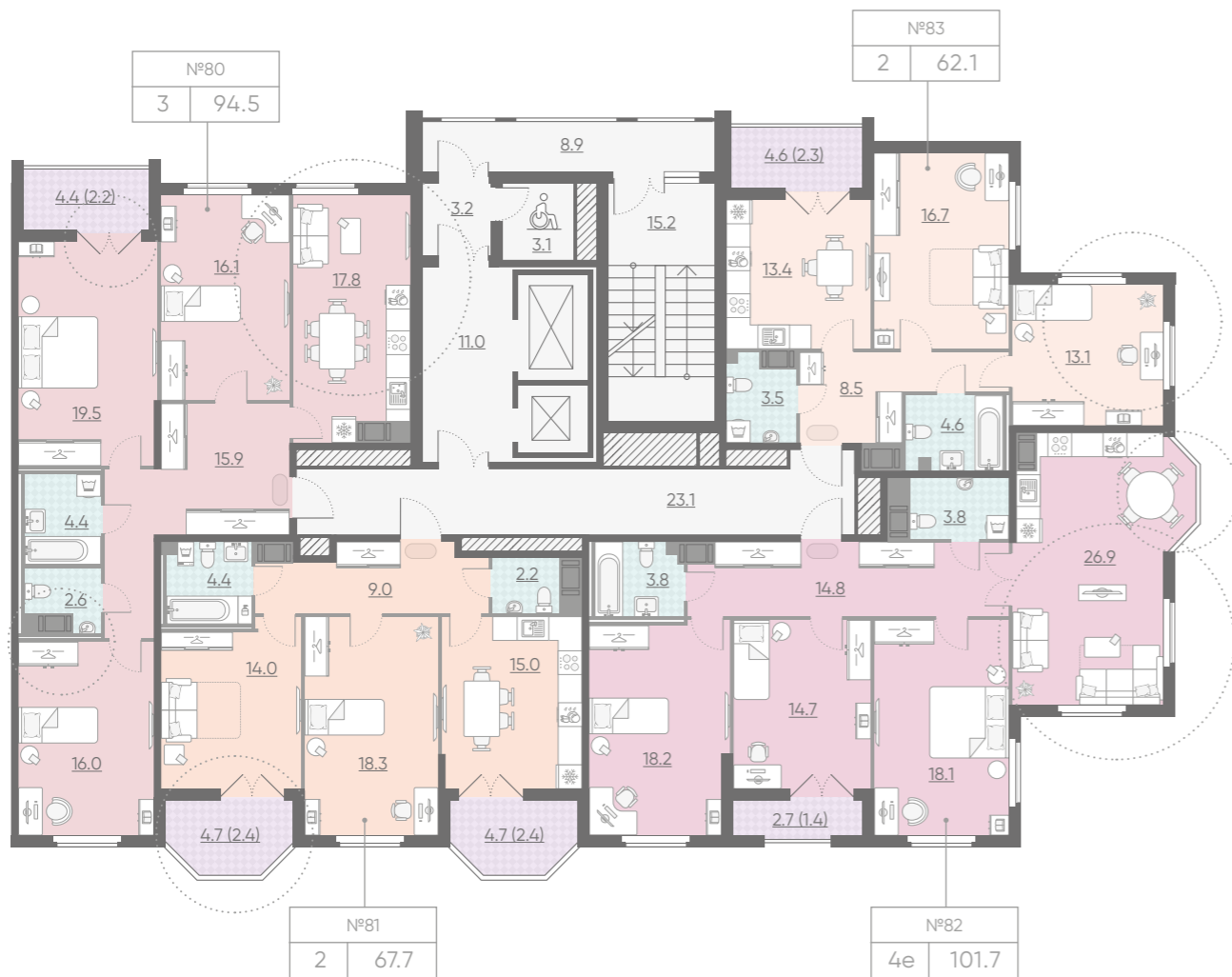

ПАРАДНАЯ 2 ЭТАЖ 10

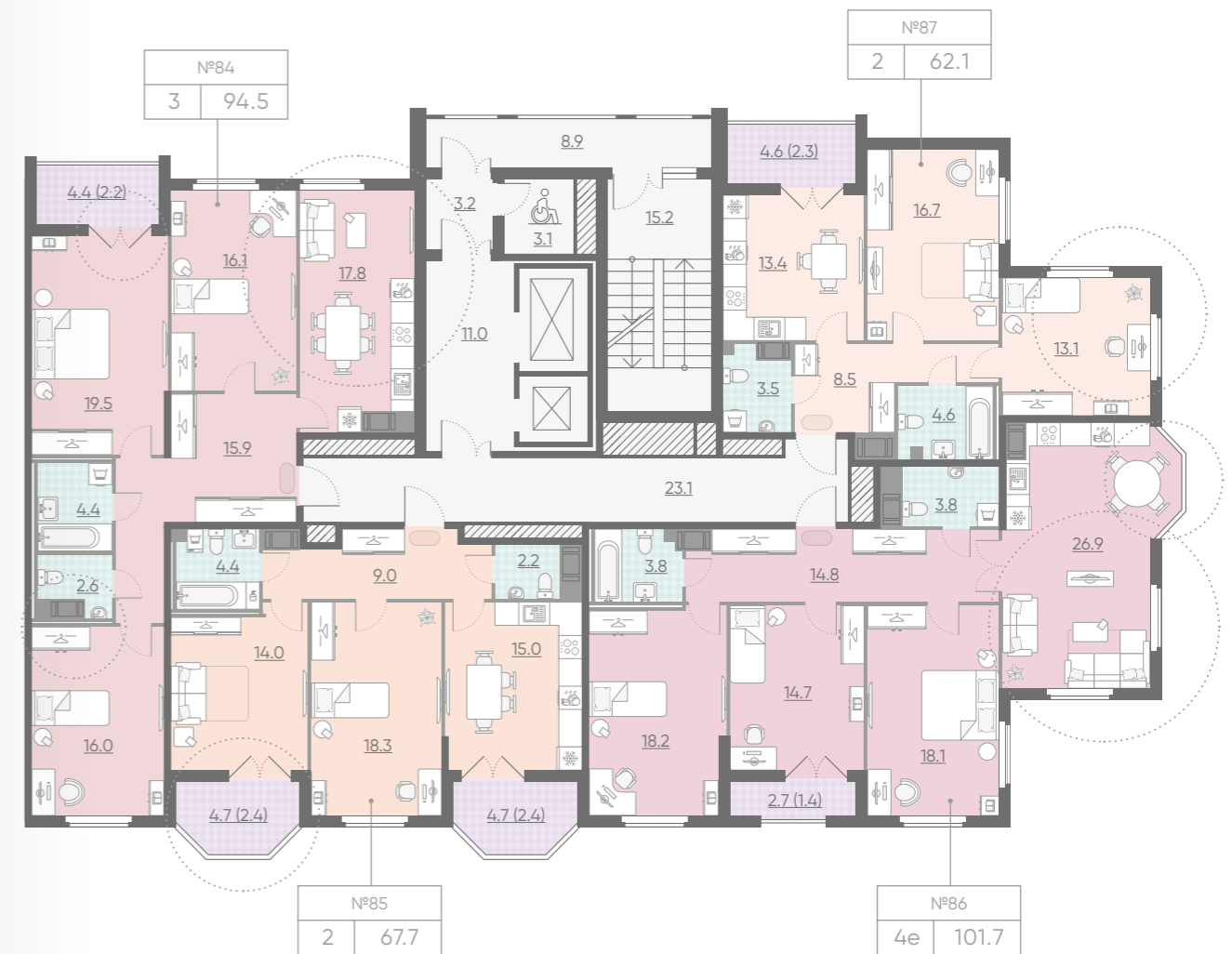

ОСОБЕННОСТИ КВАРТИР



Распашные двери в пол на лоджии и балконы

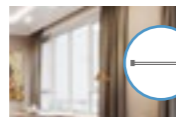

Панорамные окна



Просторные лоджии

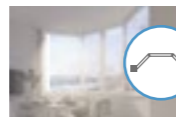

Эркеры

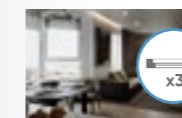

Светлые комнаты с дополнительными окнами



Кухни-гостиные для семьи и друзей



Тишина в комнатах

Улица Дыбенко
7 минут



ПАРАДНАЯ 2 ЭТАЖ 11

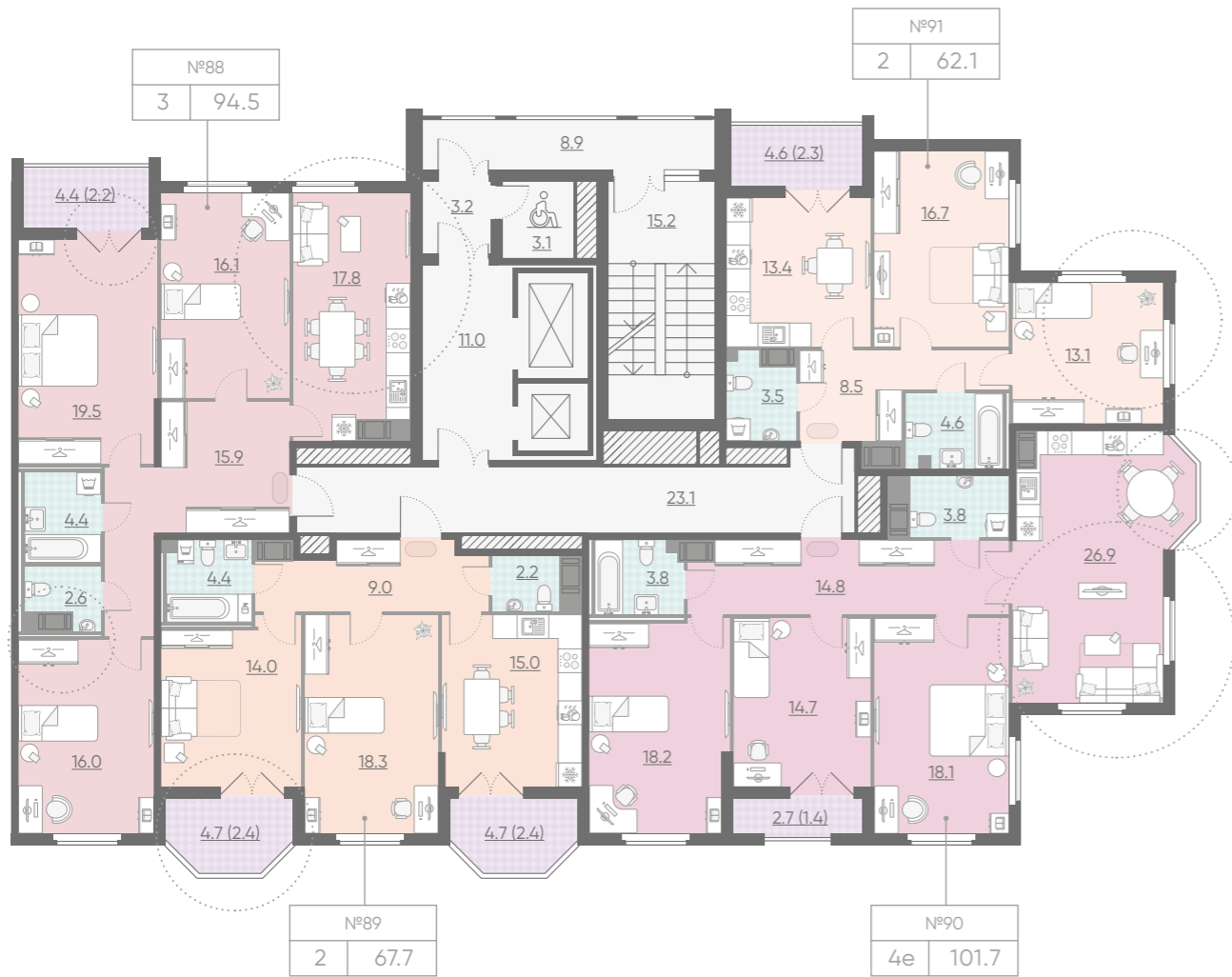

ПАРАДНАЯ 2 ЭТАЖ 12

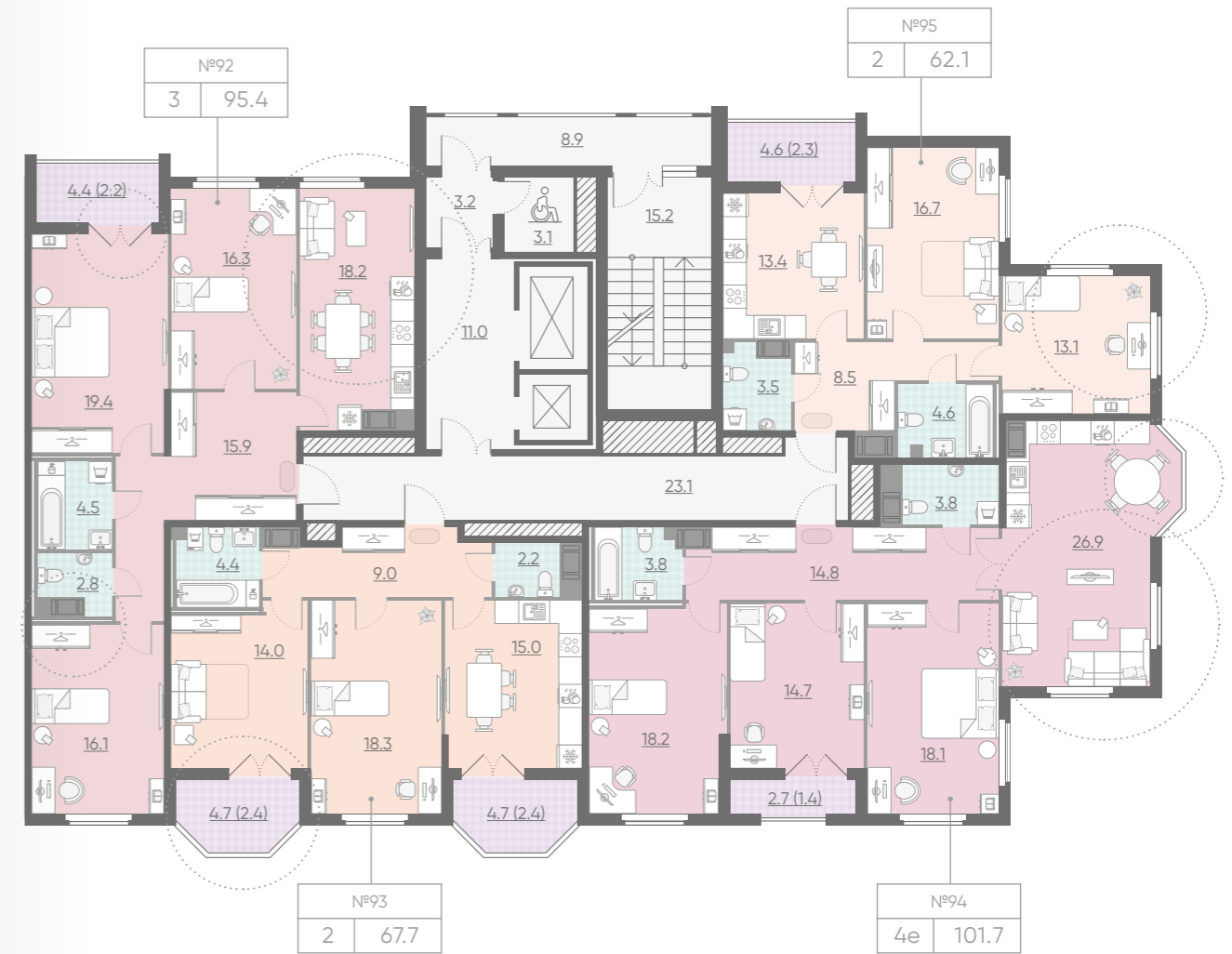

ОСОБЕННОСТИ КВАРТИР



Распашные двери в пол на лоджии и балконы

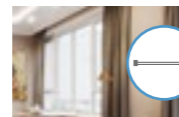

Панорамные окна



Просторные лоджии

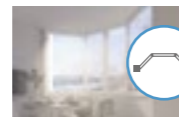

Эркеры

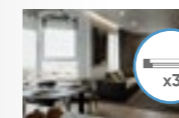

Светлые комнаты с дополнительными окнами



Кухни-гостиные для семьи и друзей



Тишина в комнатах

Улица Дыбенко
7 минут



ПАРАДНАЯ 2 ЭТАЖ 13

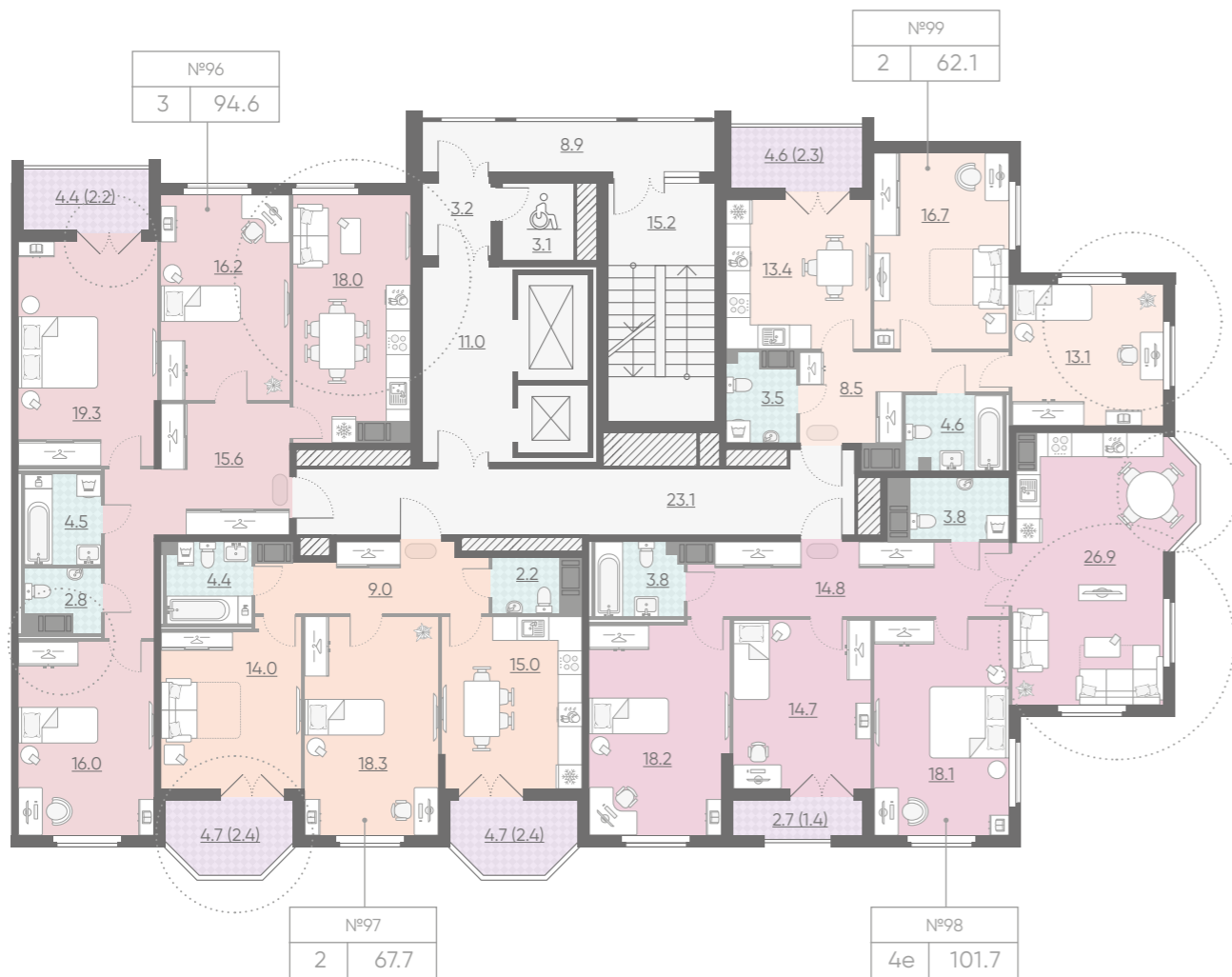

ОСОБЕННОСТИ КВАРТИР



Распашные двери в пол на лоджии и балконы

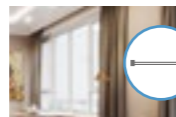

Панорамные окна



Просторные лоджии

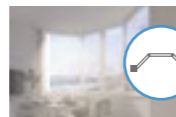

Эркеры

ПАРАДНАЯ 2 ЭТАЖ 14

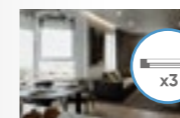
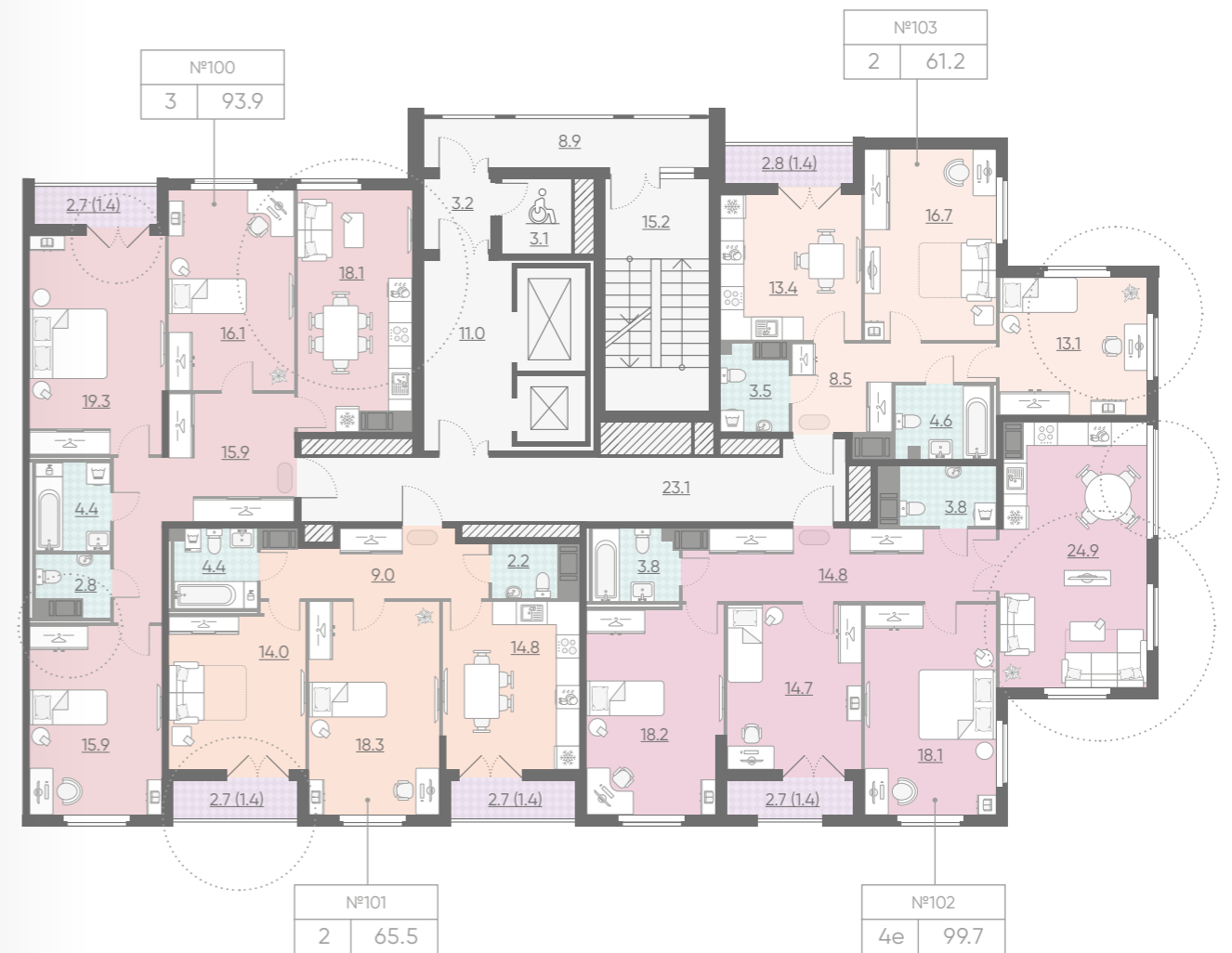

Светлые комнаты с дополнительными окнами



Кухни-гостиные для семьи и друзей



Тишина в комнатах

Улица Дыбенко
7 минут

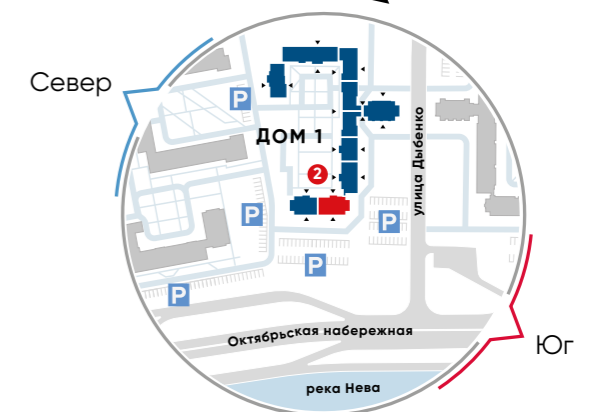

ПАРАДНАЯ 2 ЭТАЖ 15

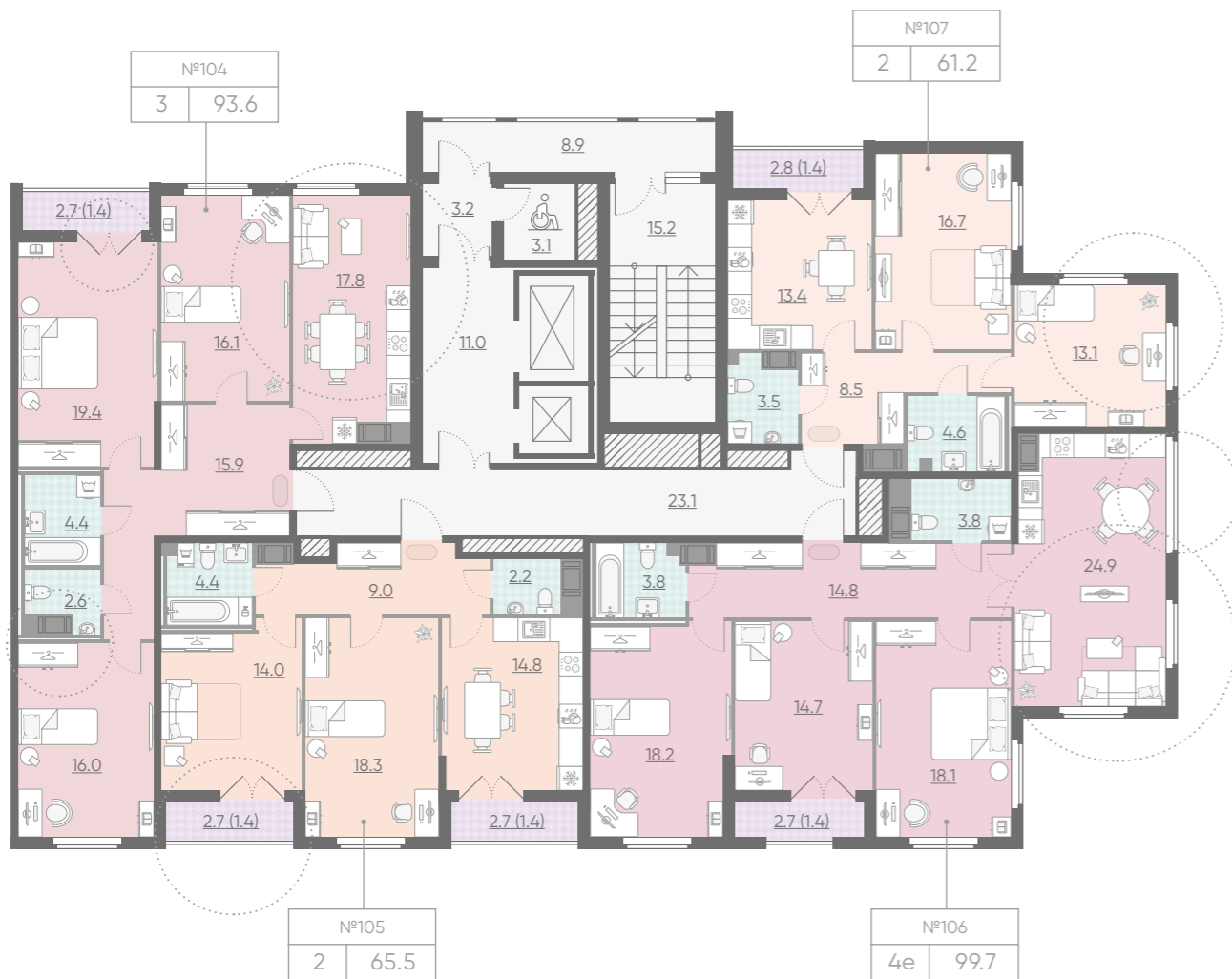

ОСОБЕННОСТИ КВАРТИР



Распашные двери в пол на лоджии и балконы

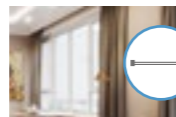

Панорамные окна



Просторные лоджии

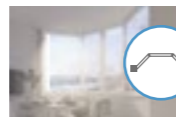

Эркеры

ПАРАДНАЯ 2 ЭТАЖ 16

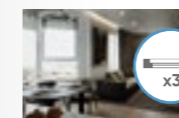
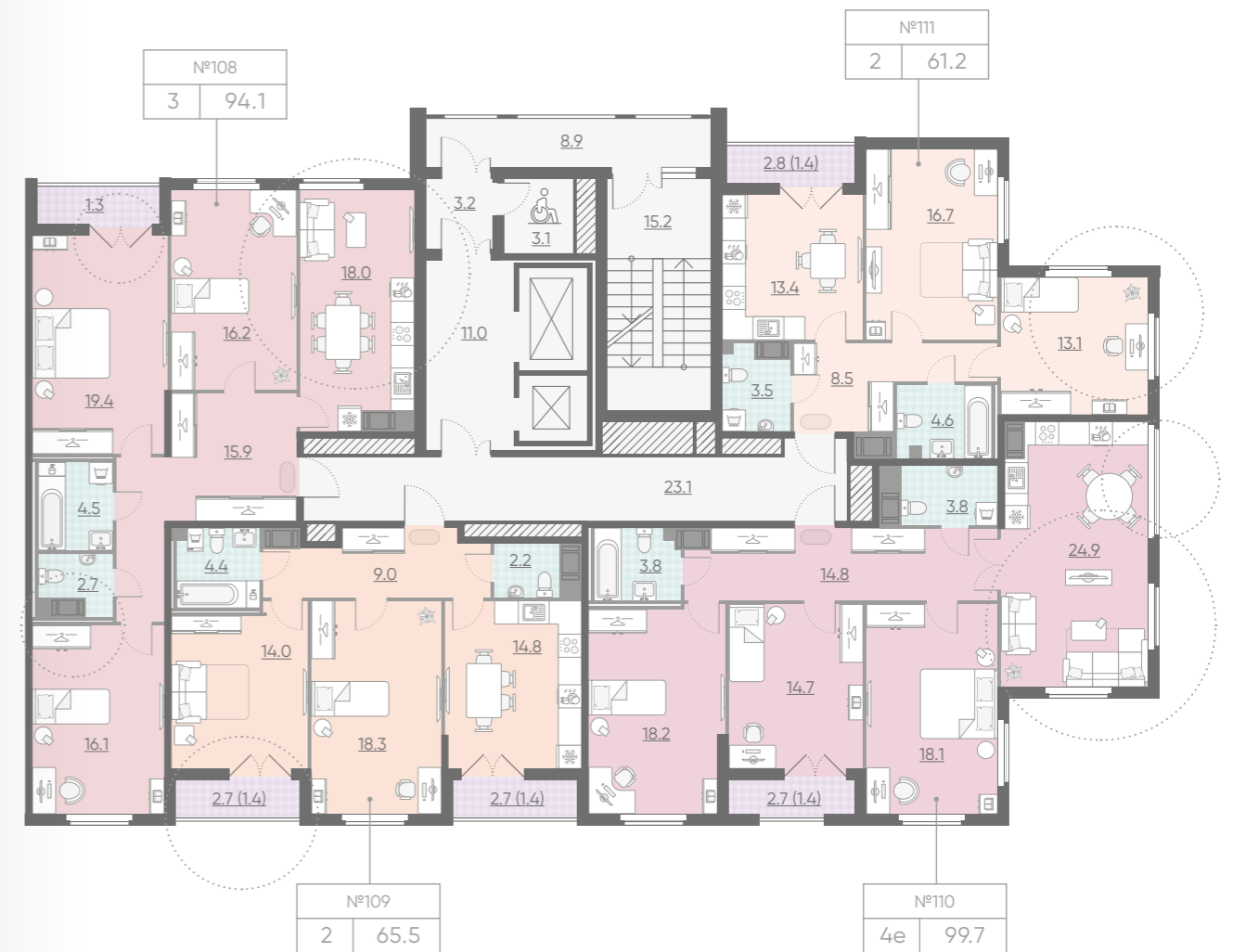

Светлые комнаты с дополнительными окнами



Кухни-гостиные для семьи и друзей



Тишина в комнатах

Улица Дыбенко 7 минут

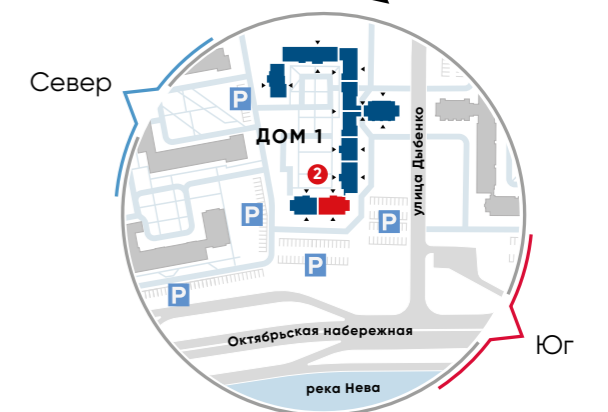

ПАРАДНАЯ 2 ЭТАЖ 17



ОСОБЕННОСТИ КВАРТИР



Распашные двери в пол на лоджии и балконы

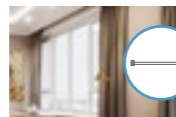

Панорамные окна



Просторные лоджии

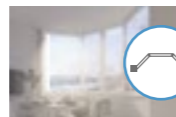

Эркеры

ПАРАДНАЯ 2 ЭТАЖ 18

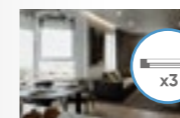

Светлые комнаты с дополнительными окнами



Кухни-гостиные для семьи и друзей



Тишина в комнатах



Высота потолка на этом этаже – 3.15 м

Улица Дыбенко 7 минут

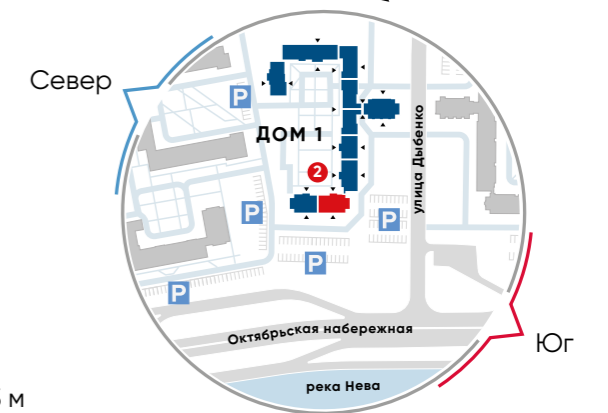

ПАРАДНАЯ 3 ЭТАЖ 2



ОСОБЕННОСТИ КВАРТИР



Распашные двери в пол на лоджии и балконы



Просторные лоджии

ПАРАДНАЯ 3 ЭТАЖ 3

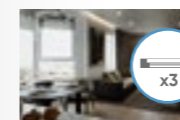
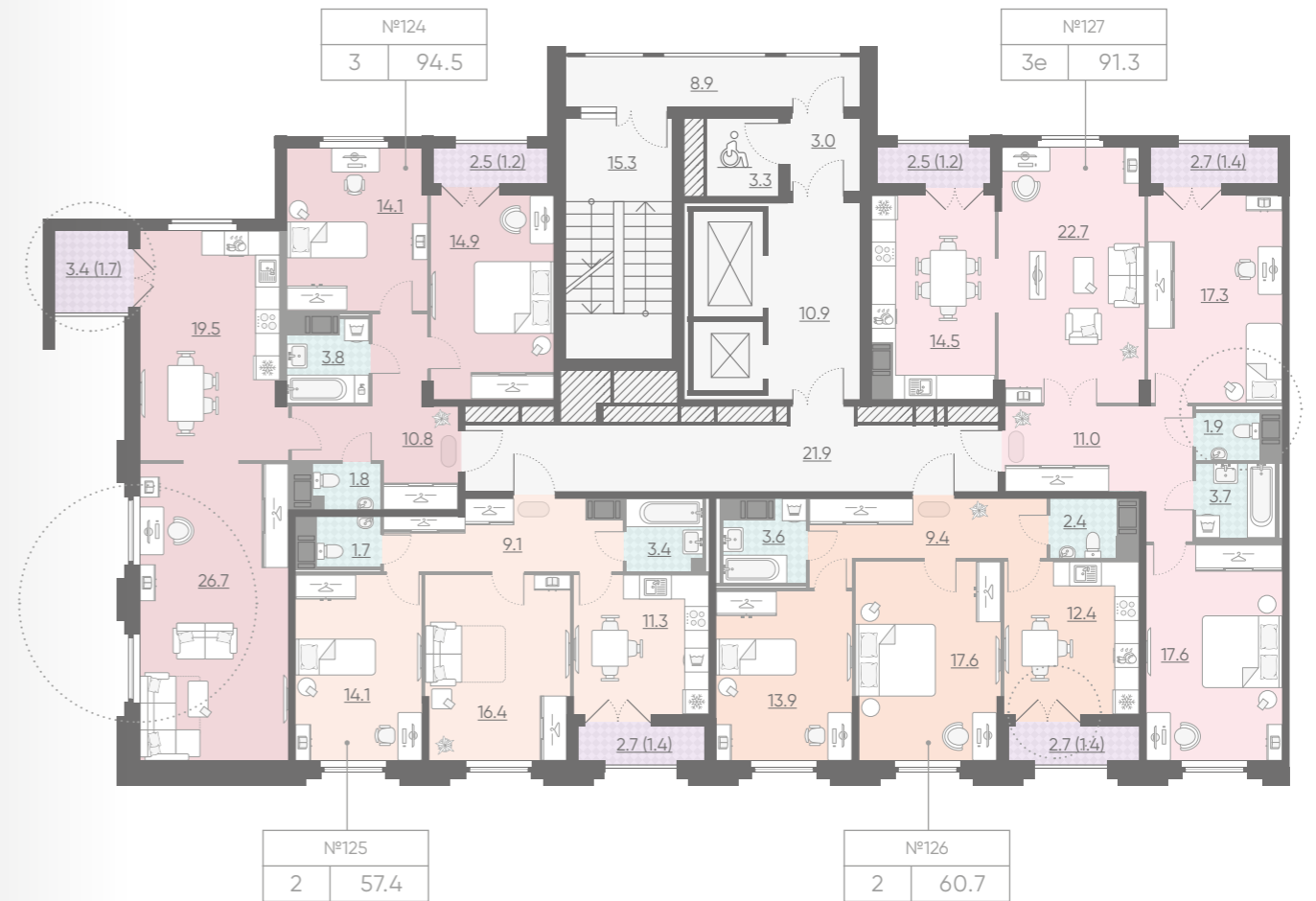
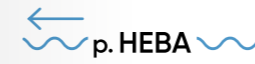

Светлые комнаты с дополнительными окнами



Тишина в комнатах

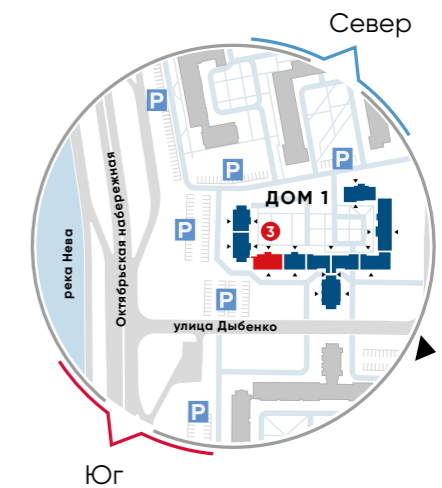

Улица Дыбенко, 7 минут

ПАРАДНАЯ 3 ЭТАЖ 4



ОСОБЕННОСТИ КВАРТИР



Распашные двери в пол на лоджии и балконы



Просторные лоджии

ПАРАДНАЯ 3 ЭТАЖ 5

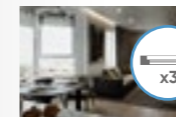
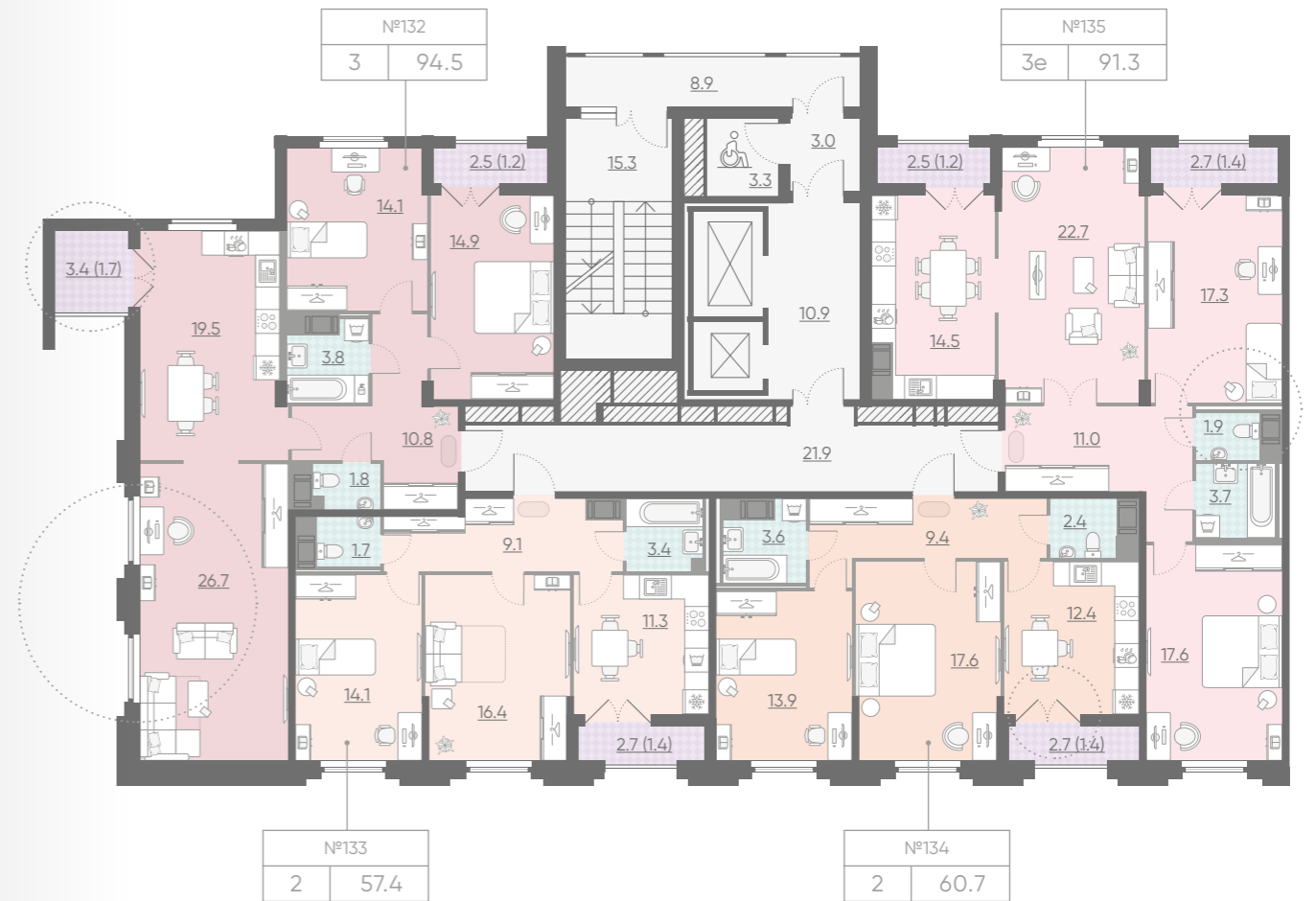
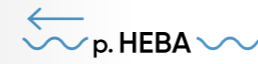

Светлые комнаты с дополнительными окнами



Тишина в комнатах

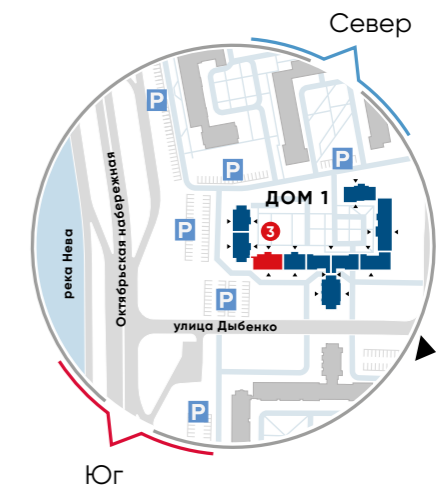

Улица Дыбенко, 7 минут

ПАРАДНАЯ 3 ЭТАЖ 6



ОСОБЕННОСТИ КВАРТИР



Распашные двери в пол на лоджии и балконы



Просторные лоджии

ПАРАДНАЯ 3 ЭТАЖ 7

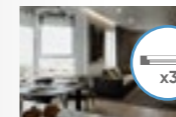
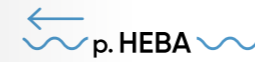

Светлые комнаты с дополнительными окнами



Тишина в комнатах

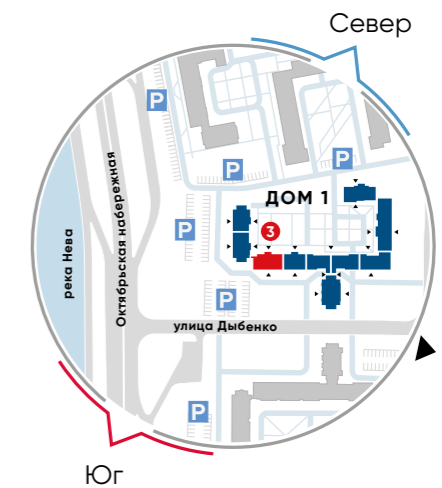

Улица Дыбенко, 7 минут

ПАРАДНАЯ 3 ЭТАЖ 8



ОСОБЕННОСТИ КВАРТИР



Распашные двери в пол на лоджии и балконы



Просторные лоджии

ПАРАДНАЯ 3 ЭТАЖ 9

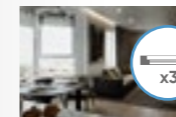
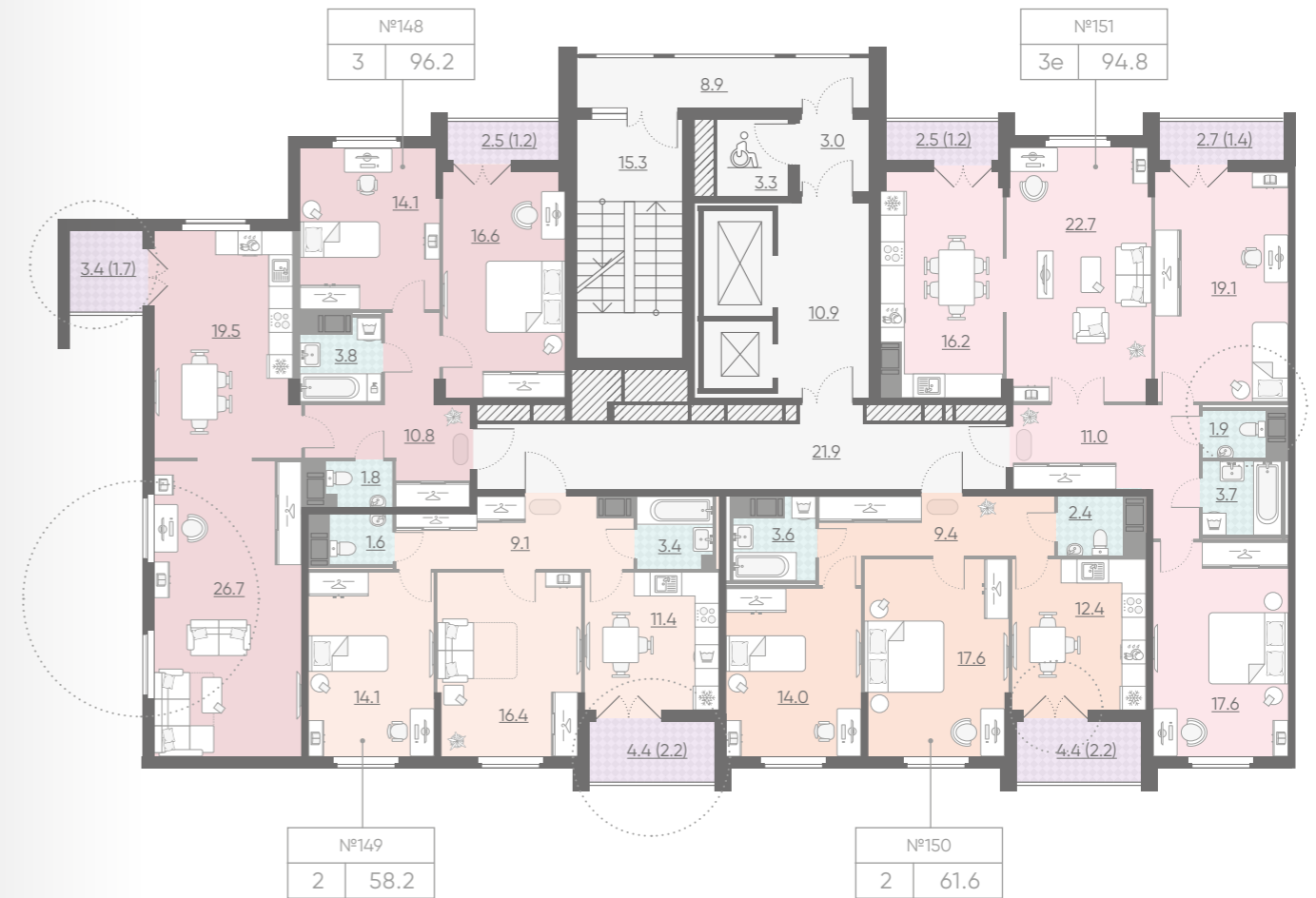
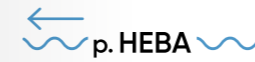

Светлые комнаты с дополнительными окнами



Тишина в комнатах

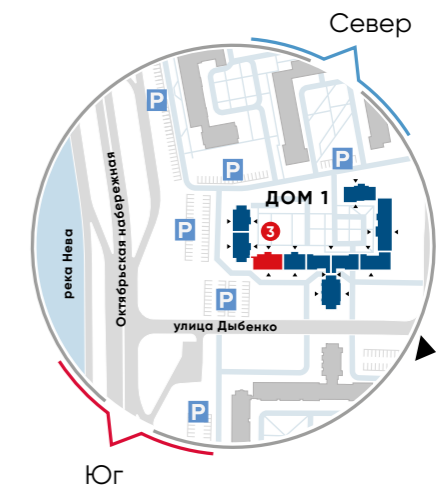

Улица Дыбенко, 7 минут

ПАРАДНАЯ 3 ЭТАЖ 10



ОСОБЕННОСТИ КВАРТИР



Распашные двери в пол на лоджии и балконы



Просторные лоджии

ПАРАДНАЯ 3 ЭТАЖ 11

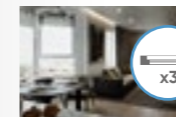
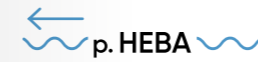

Светлые комнаты с дополнительными окнами



Тишина в комнатах

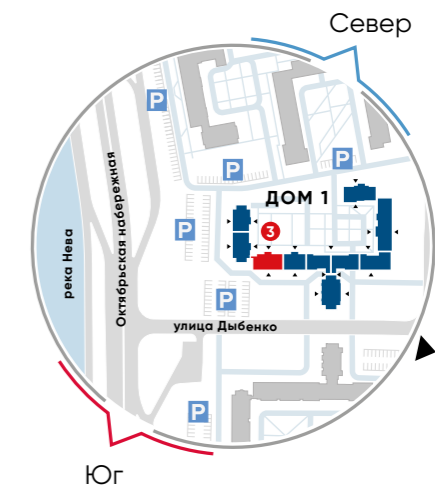

Улица Дыбенко, 7 минут

ПАРАДНАЯ 3 ЭТАЖ 14



ОСОБЕННОСТИ КВАРТИР



Распашные двери в пол на лоджии и балконы



Просторные лоджии

ПАРАДНАЯ 3 ЭТАЖ 15

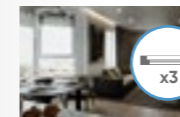
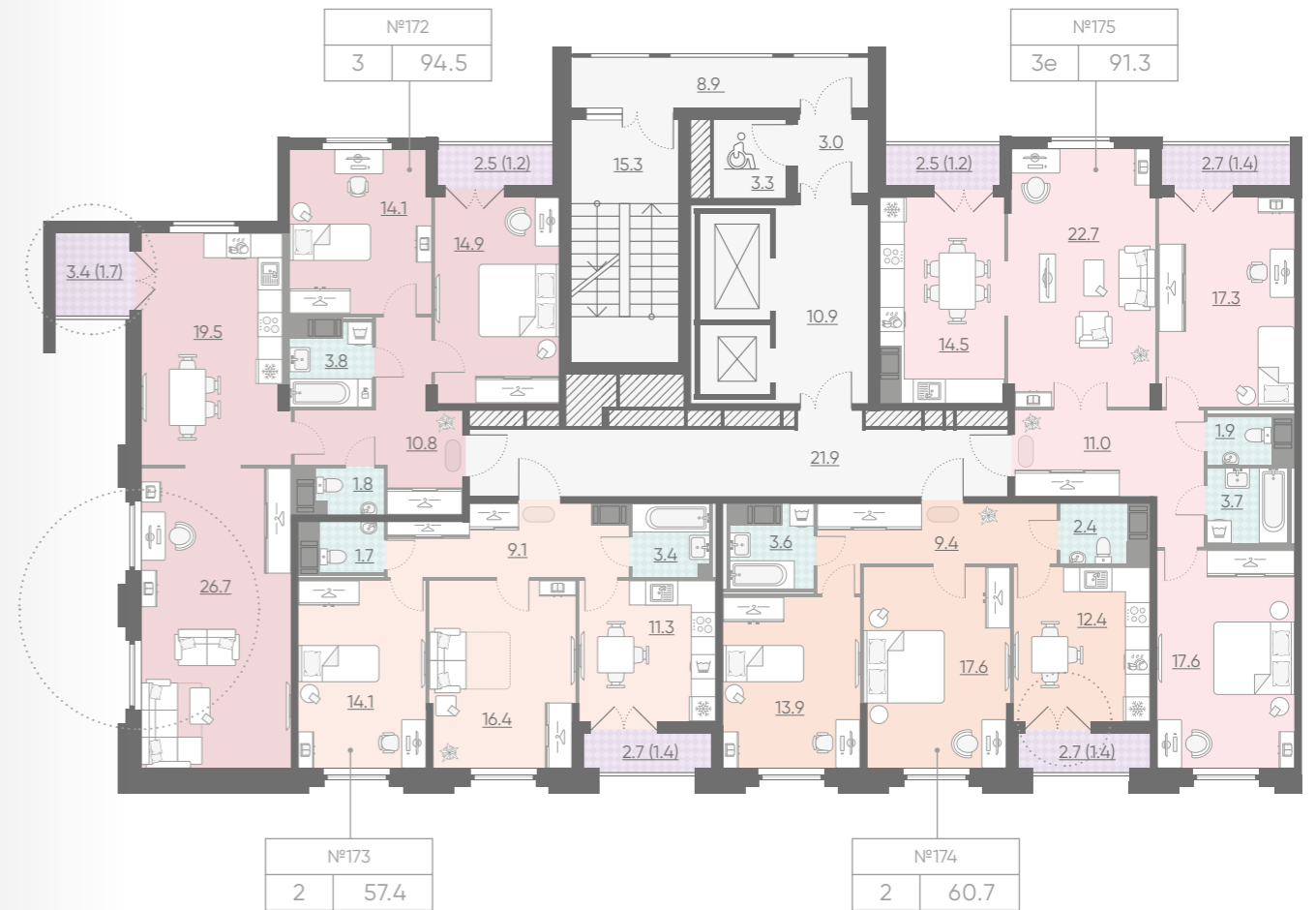
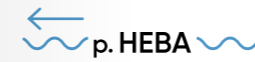

Светлые комнаты с дополнительными окнами



Тишина в комнатах



Высота потолка на этом этаже – 3.15 м

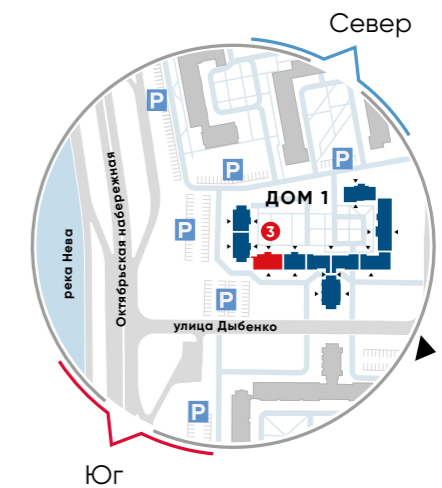

Улица Дыбенко, 7 минут

ПАРАДНАЯ 4 ЭТАЖ 2

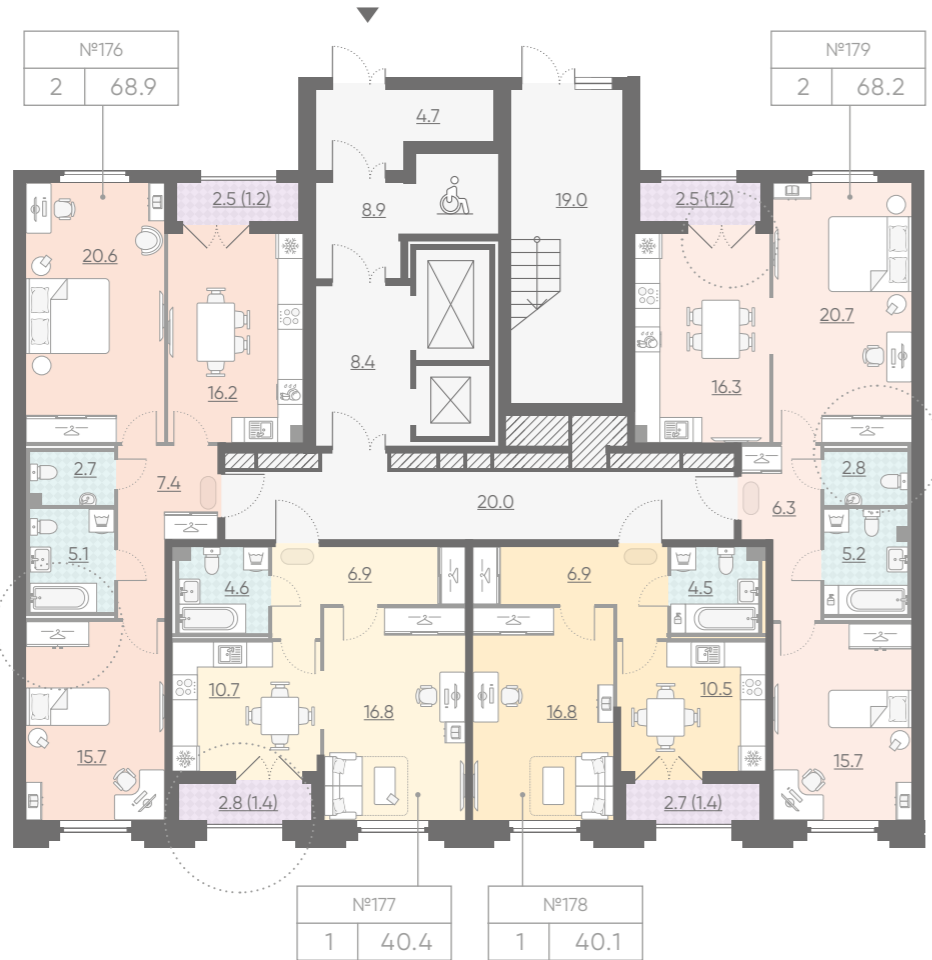

ОСОБЕННОСТИ КВАРТИР



Распашные двери в пол на лоджии и балконы



Просторные лоджии

ПАРАДНАЯ 4 ЭТАЖ 3

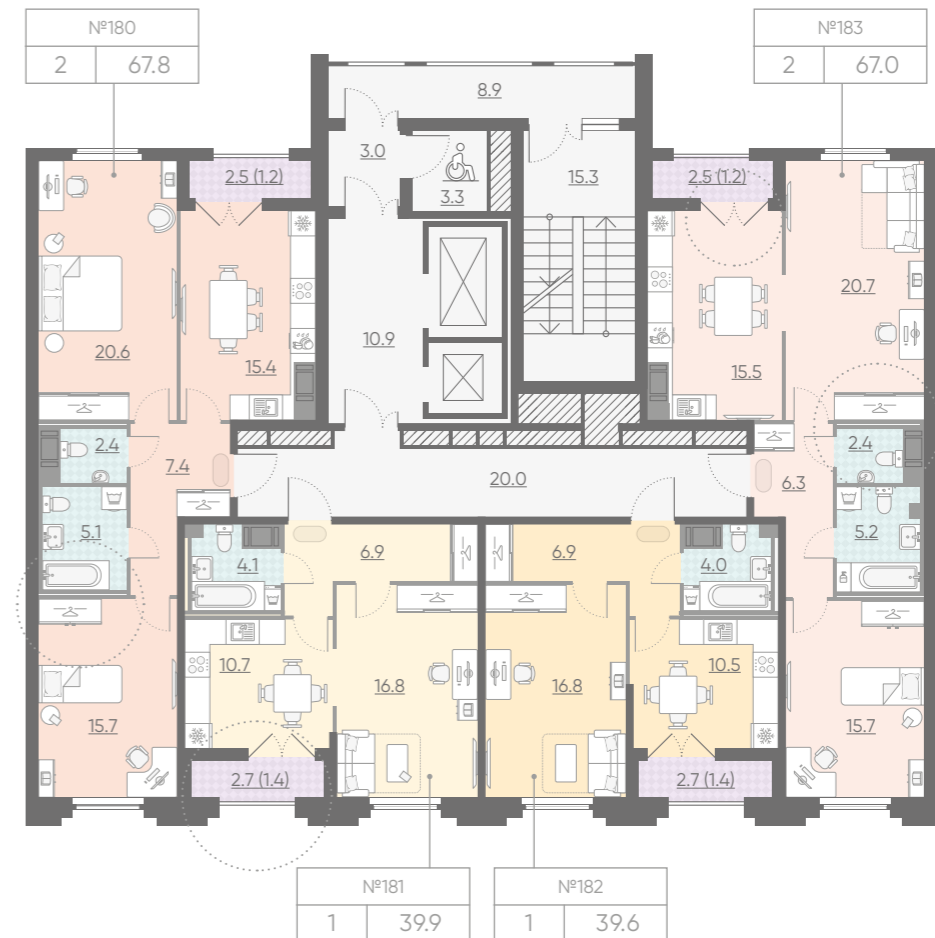
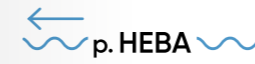

Тишина в комнатах

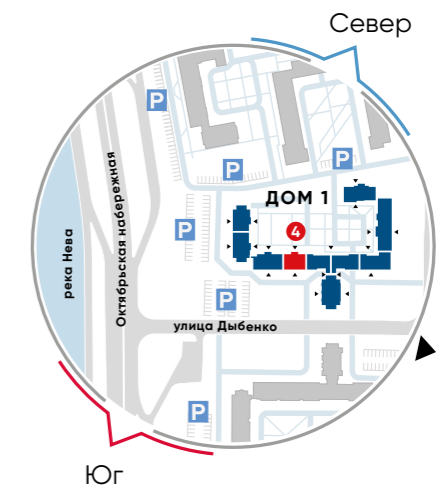

Улица Дыбенко, 7 минут

ПАРАДНАЯ 4 ЭТАЖ 4

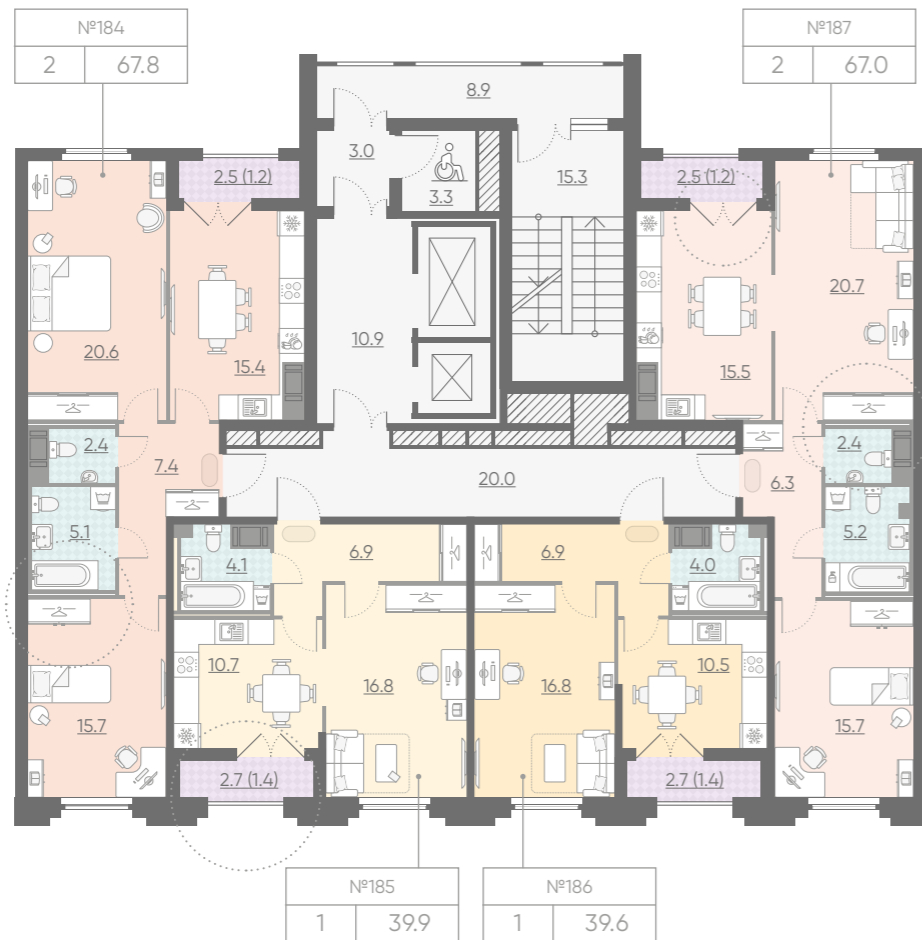

ОСОБЕННОСТИ КВАРТИР



Распашные двери в пол на лоджии и балконы



Просторные лоджии

ПАРАДНАЯ 4 ЭТАЖ 5

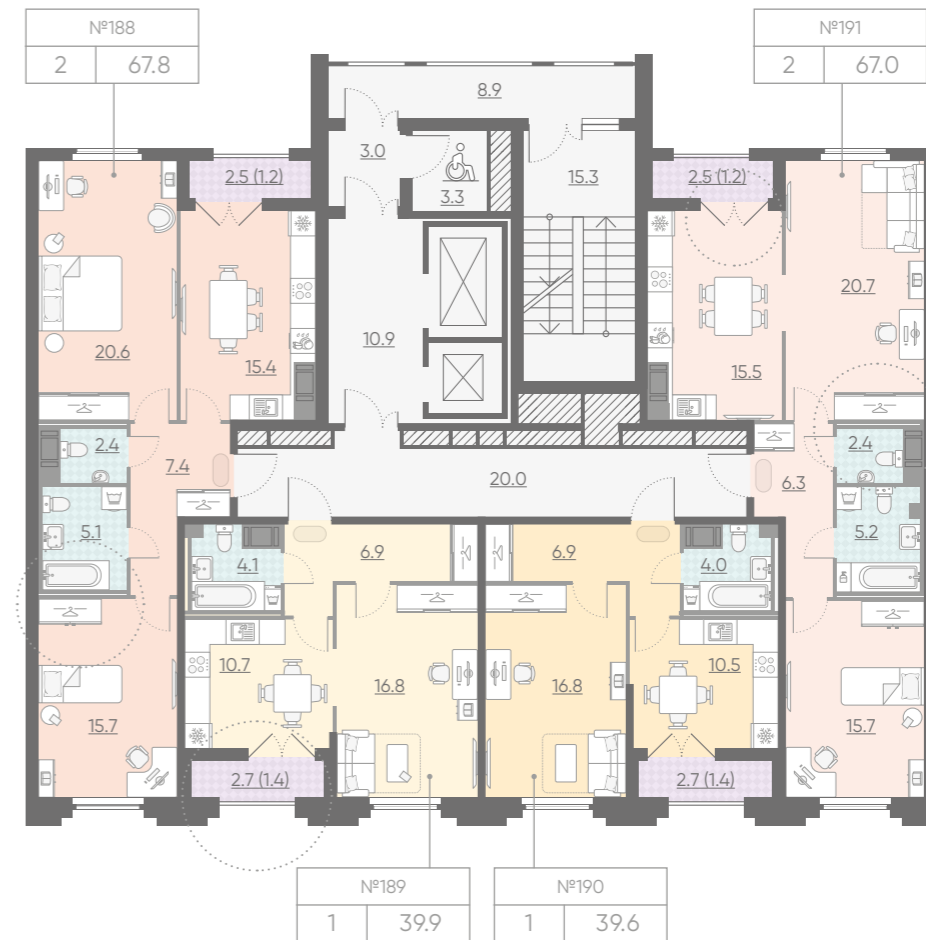
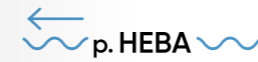

Тишина в комнатах

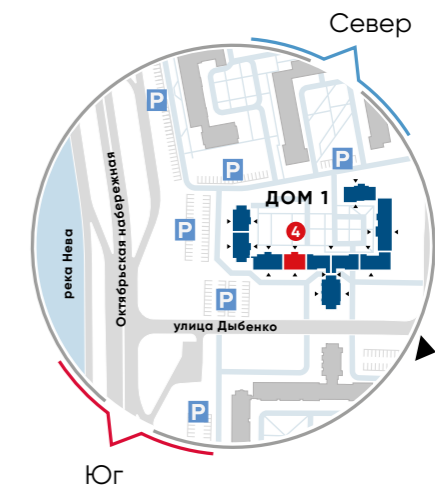

Улица Дыбенко, 7 минут

ПАРАДНАЯ 4 ЭТАЖ 6

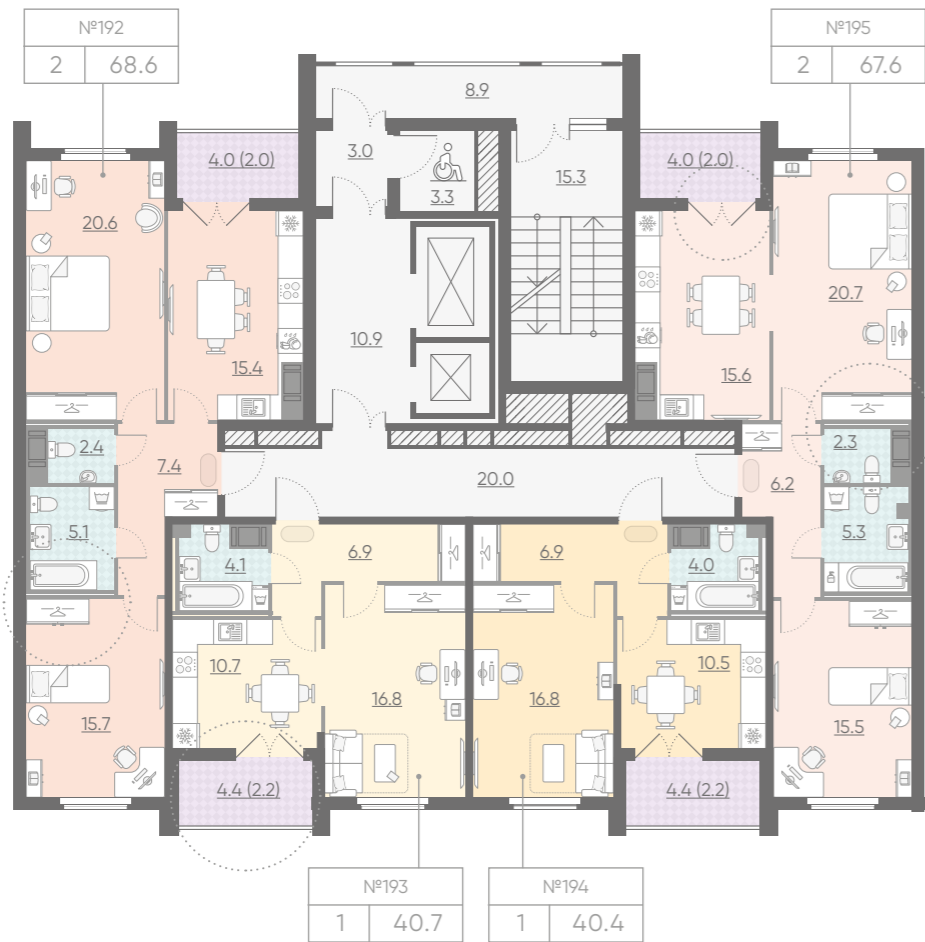

ПАРАДНАЯ 4 ЭТАЖ 7

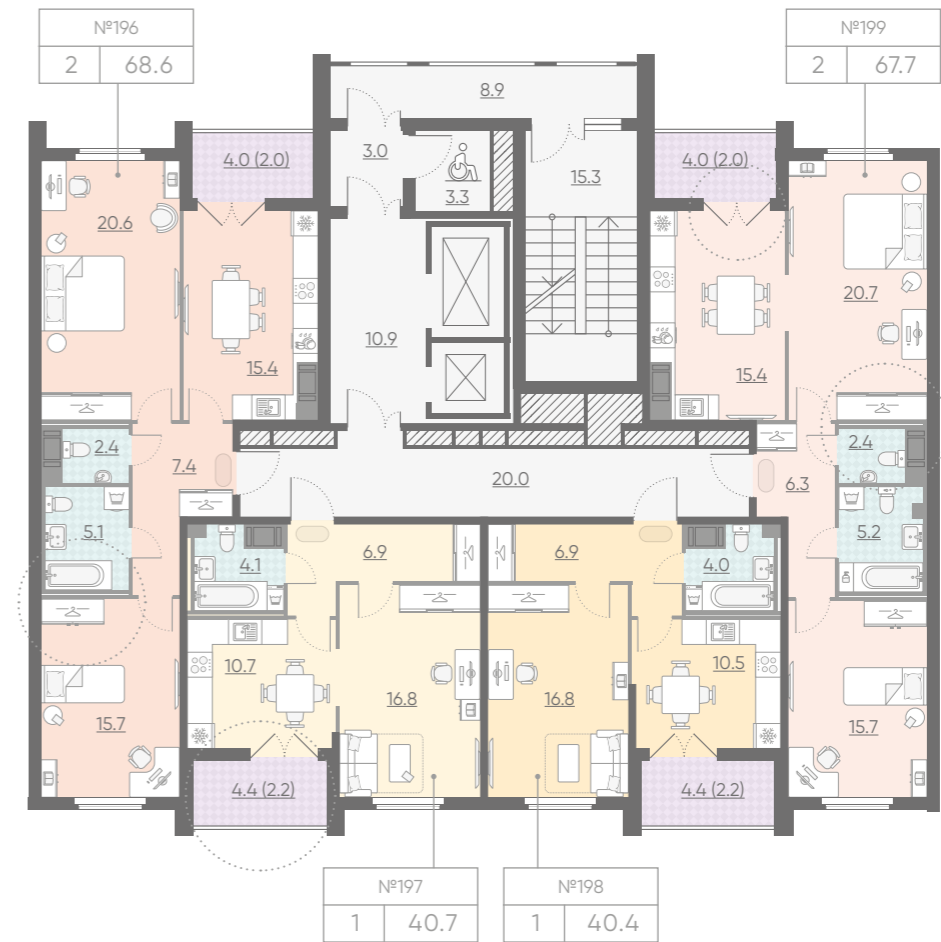
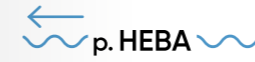

ОСОБЕННОСТИ КВАРТИР



Распашные двери в пол на лоджии и балконы



Просторные лоджии



Тишина в комнатах

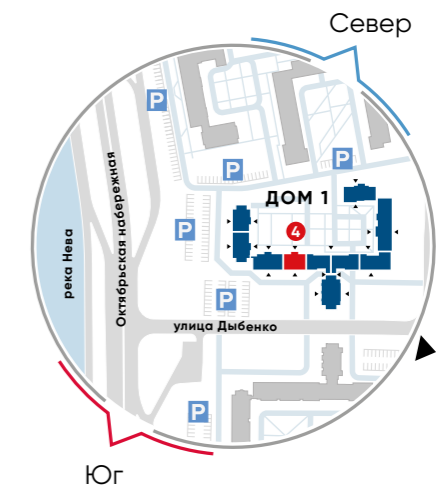

ПАРАДНАЯ 4 ЭТАЖ 8

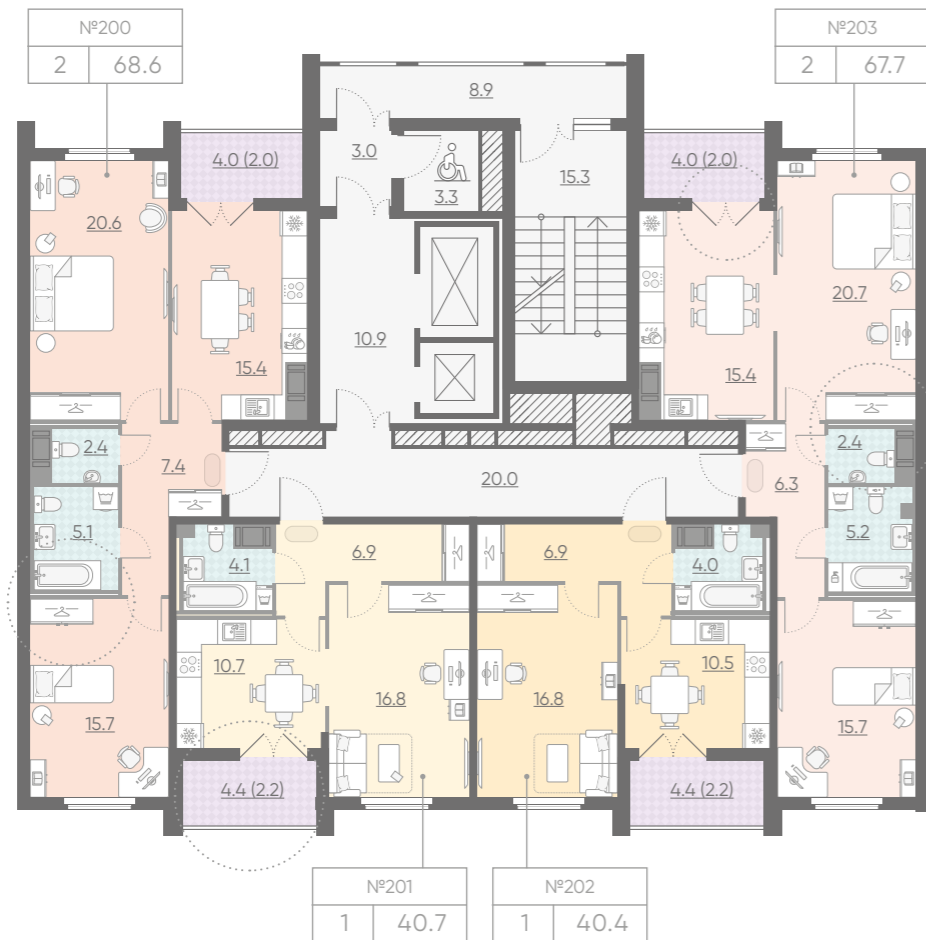

ОСОБЕННОСТИ КВАРТИР



Распашные двери в пол на лоджии и балконы



Просторные лоджии

ПАРАДНАЯ 4 ЭТАЖ 9

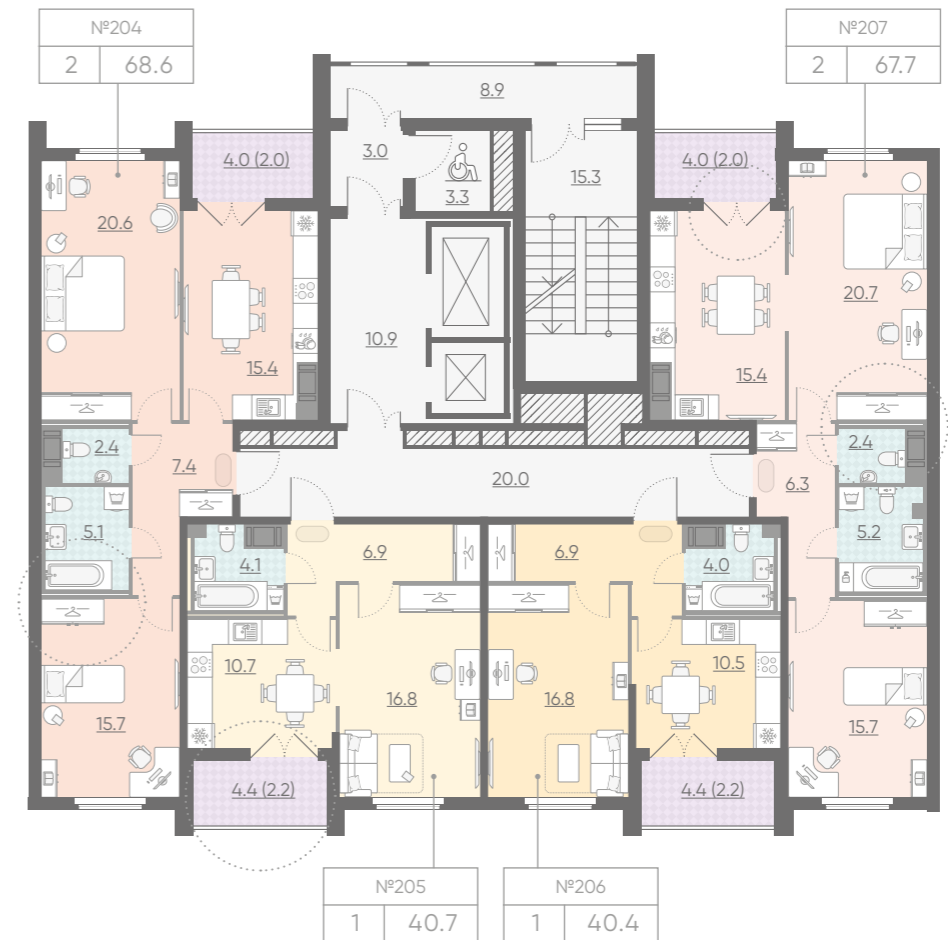

Тишина в комнатах

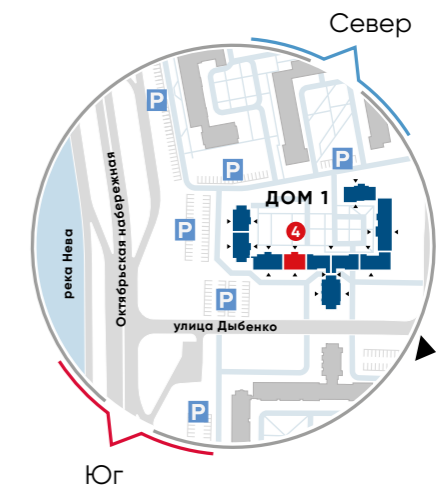

Улица Дыбенко, 7 минут

ПАРАДНАЯ 4 ЭТАЖ 10

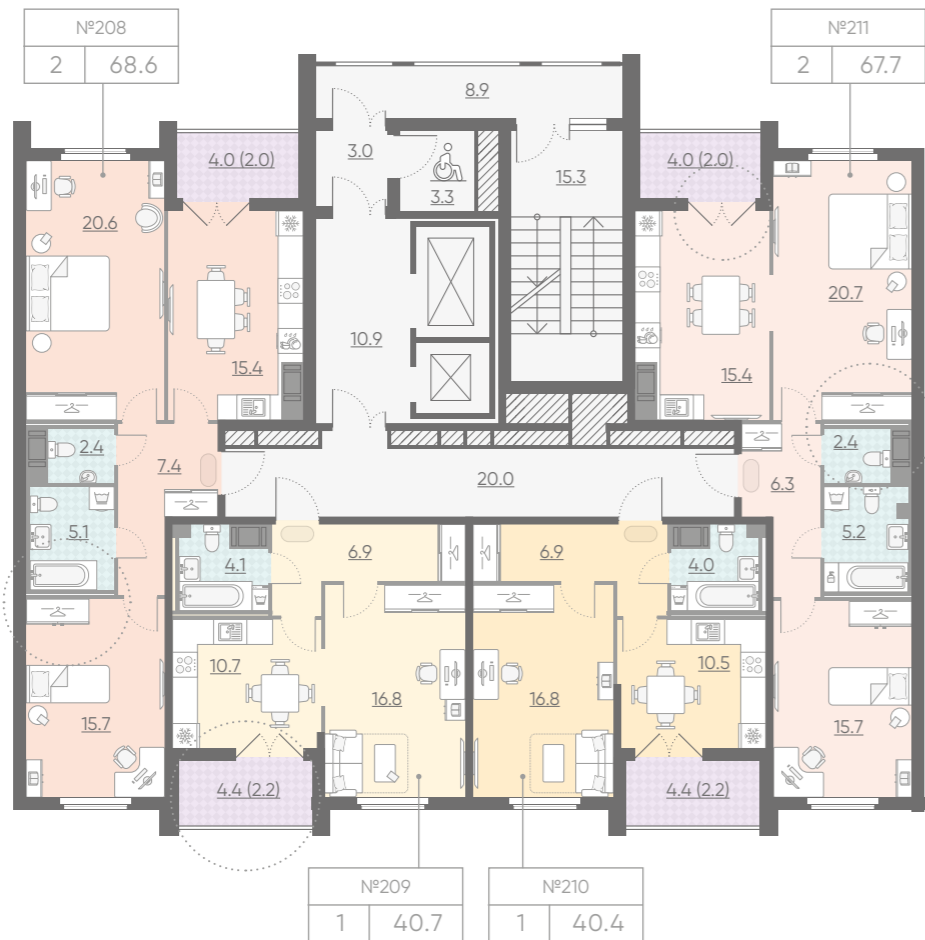

ПАРАДНАЯ 4 ЭТАЖ 11

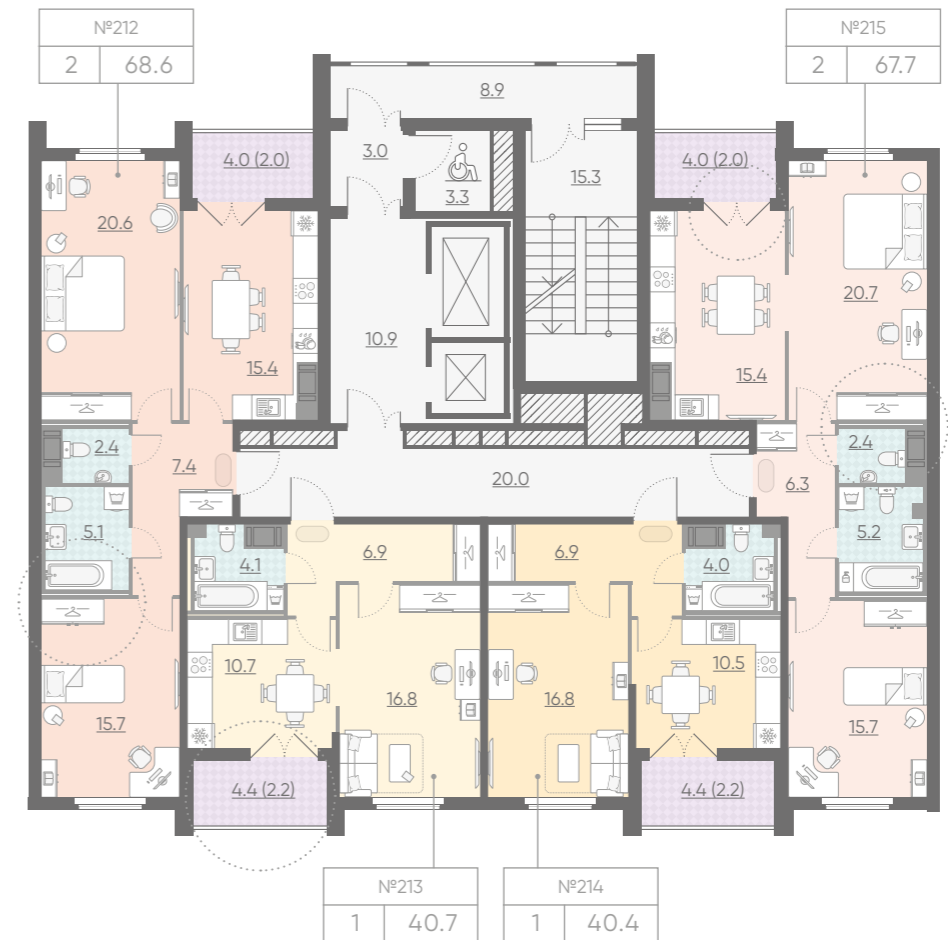

ОСОБЕННОСТИ КВАРТИР



Распашные двери в пол на лоджии и балконы



Просторные лоджии



Тишина в комнатах

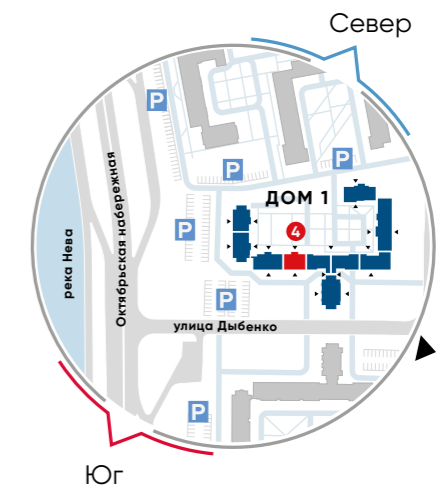

Улица Дыбенко, 7 минут

ПАРАДНАЯ 4 ЭТАЖ 12

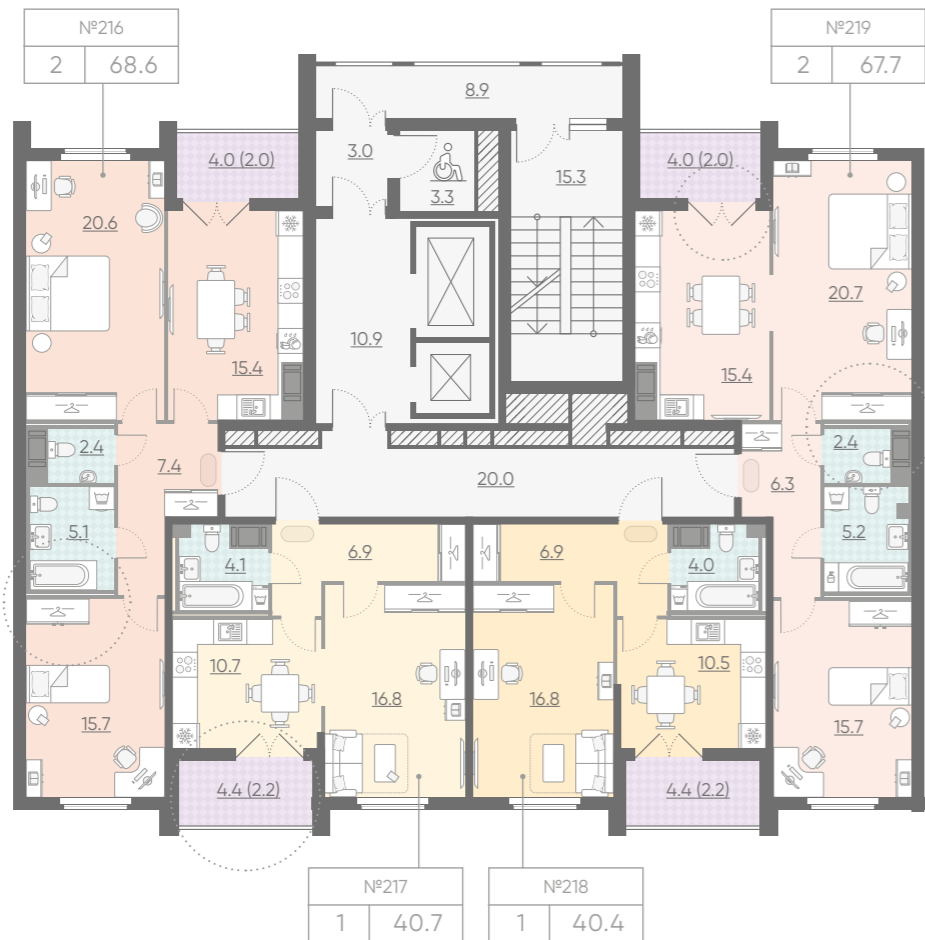

ОСОБЕННОСТИ КВАРТИР



Распашные двери в пол на лоджии и балконы



Просторные лоджии

ПАРАДНАЯ 4 ЭТАЖ 13

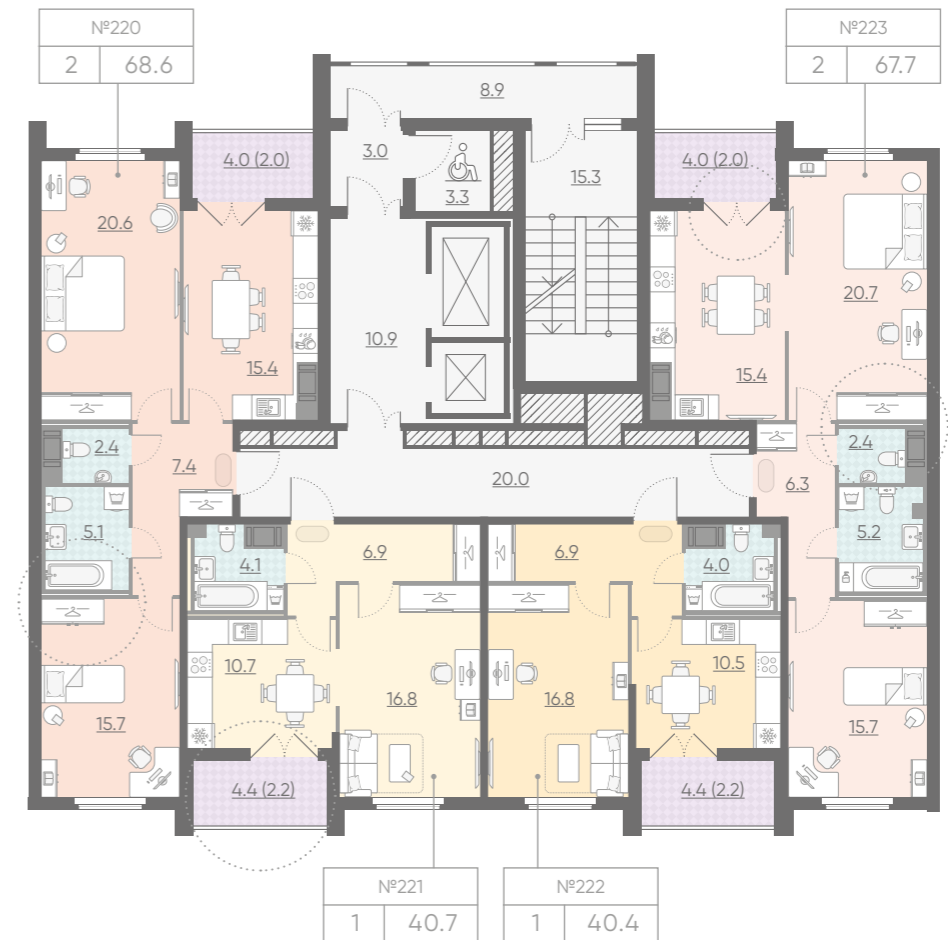
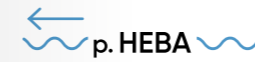

Тишина в комнатах

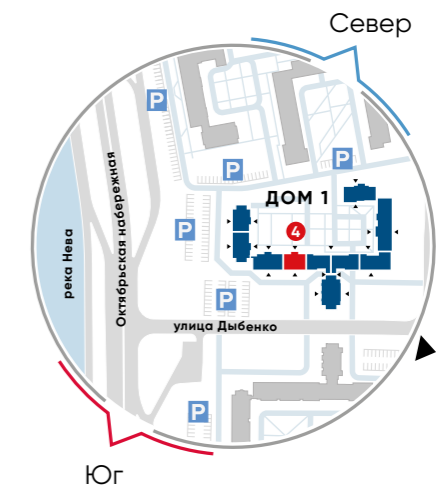

Улица Дыбенко, 7 минут

ПАРАДНАЯ 4 ЭТАЖ 14

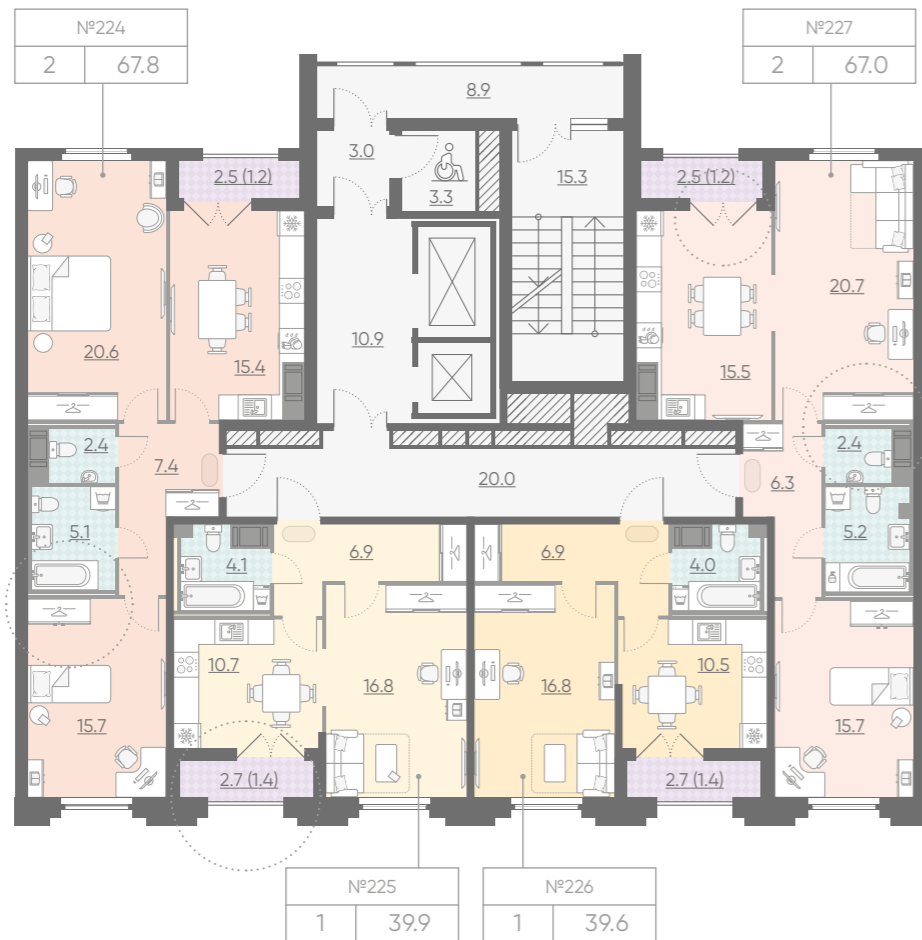

ОСОБЕННОСТИ КВАРТИР



Распашные двери в пол на лоджии и балконы



Просторные лоджии

ПАРАДНАЯ 4 ЭТАЖ 15

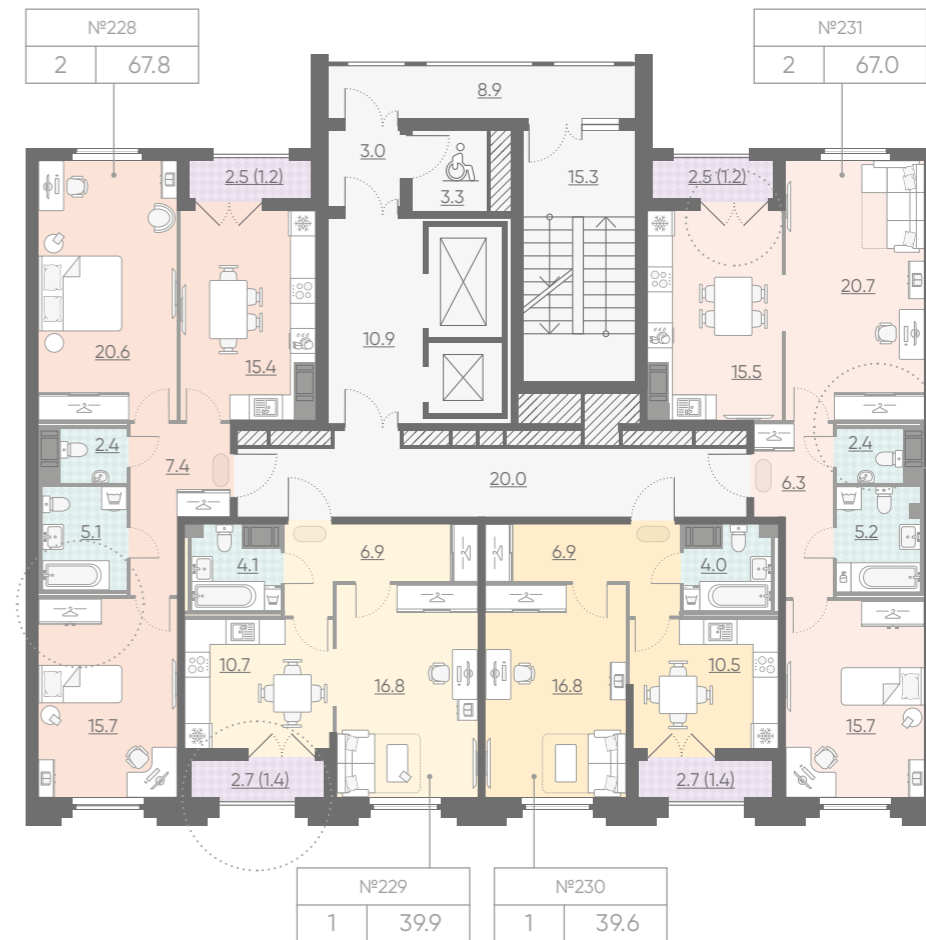

Тишина в комнатах



Высота потолка на этом этаже – 3.15 м

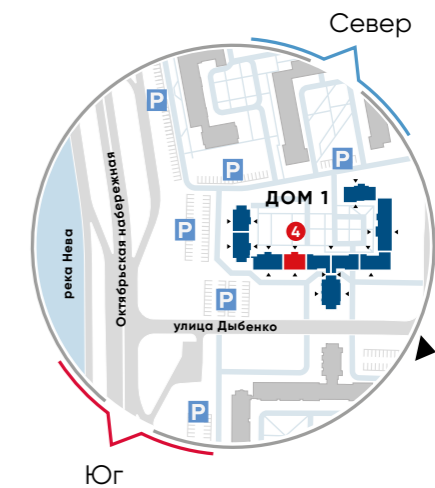

Улица Дыбенко, 7 минут

ПАРАДНАЯ 5 ЭТАЖ 2

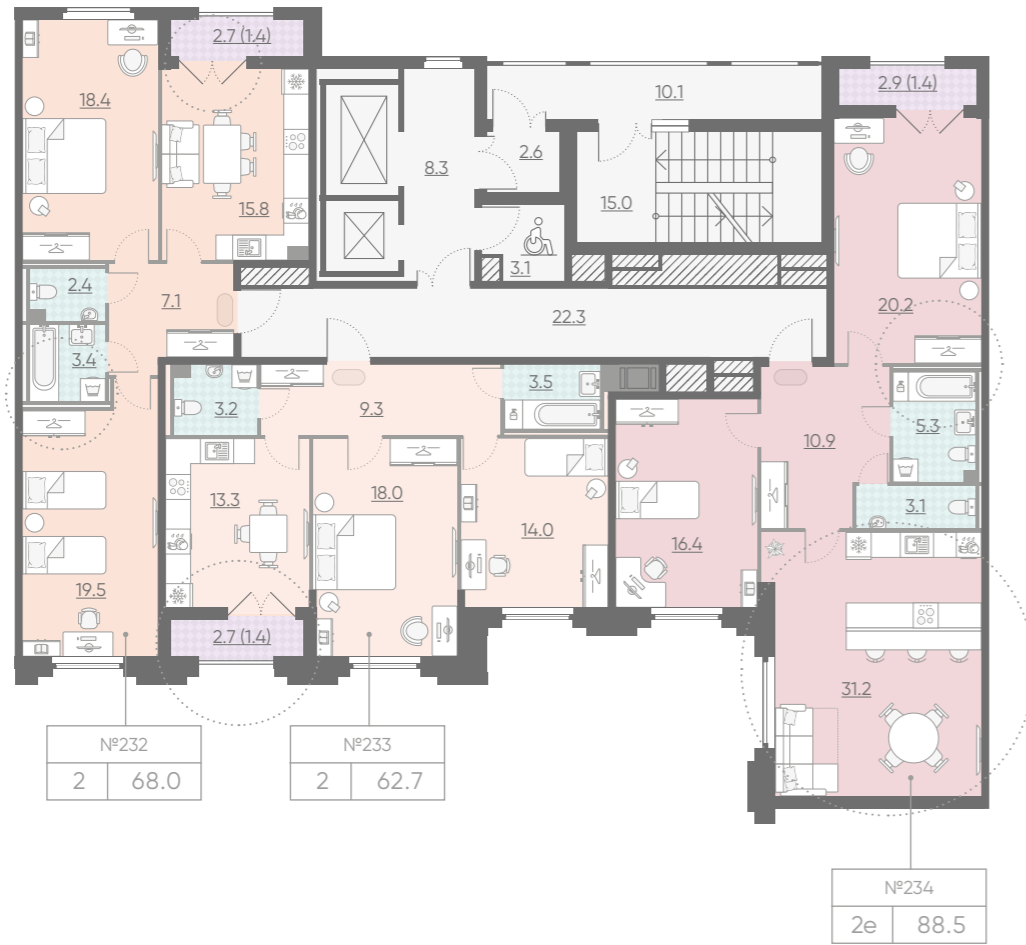

ОСОБЕННОСТИ КВАРТИР



Распашные двери в пол на лоджии и балконы



Просторные лоджии

ПАРАДНАЯ 5 ЭТАЖ 3

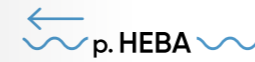

Кухни-гостиные для семьи и друзей



Тишина в комнатах

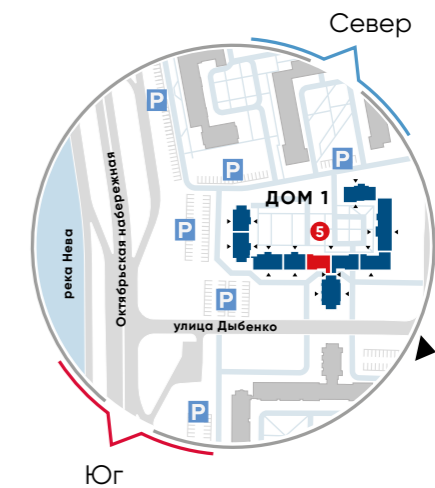

Улица Дыбенко, 7 минут

ПАРАДНАЯ 5 ЭТАЖ 4



ОСОБЕННОСТИ КВАРТИР



Распашные двери в пол на лоджии и балконы



Просторные лоджии

ПАРАДНАЯ 5 ЭТАЖ 5



Кухни-гостиные для семьи и друзей



Тишина в комнатах

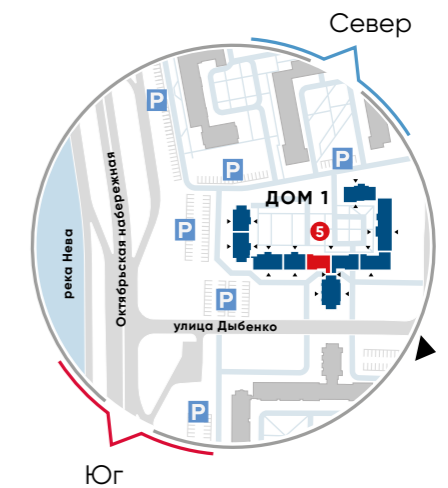

Улица Дыбенко, 7 минут

ПАРАДНАЯ 5 ЭТАЖ 6



ОСОБЕННОСТИ КВАРТИР



Распашные двери в пол на лоджии и балконы



Просторные лоджии

ПАРАДНАЯ 5 ЭТАЖ 7



Кухни-гостиные для семьи и друзей



Тишина в комнатах

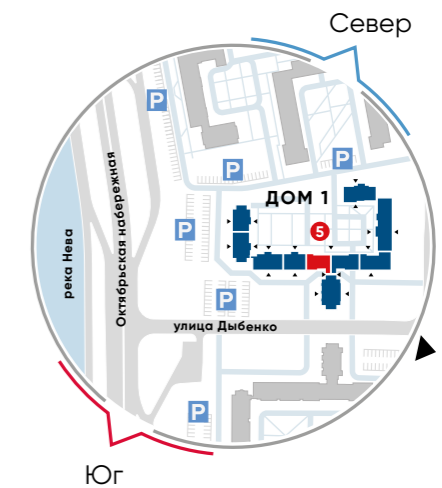

Улица Дыбенко, 7 минут

ПАРАДНАЯ 5 ЭТАЖ 8



ОСОБЕННОСТИ КВАРТИР



Распашные двери в пол на лоджии и балконы



Просторные лоджии

ПАРАДНАЯ 5 ЭТАЖ 9



Кухни-гостиные для семьи и друзей



Тишина в комнатах

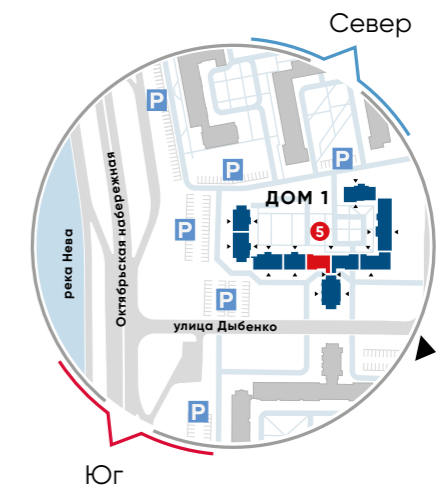

Улица Дыбенко, 7 минут

ПАРАДНАЯ 5 ЭТАЖ 10



ОСОБЕННОСТИ КВАРТИР



Распашные двери в пол на лоджии и балконы



Просторные лоджии

ПАРАДНАЯ 5 ЭТАЖ 11

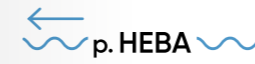

Кухни-гостиные для семьи и друзей



Тишина в комнатах

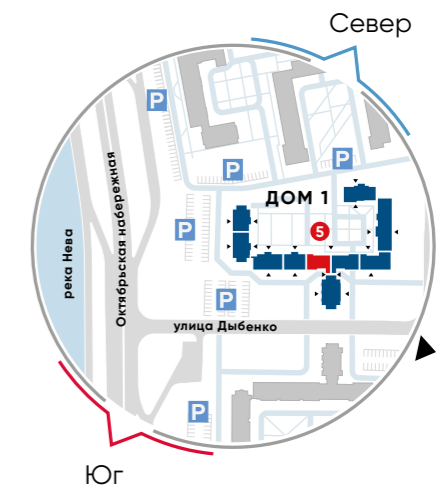

Улица Дыбенко, 7 минут

ПАРАДНАЯ 5 ЭТАЖ 12



ОСОБЕННОСТИ КВАРТИР



Распашные двери в пол на лоджии и балконы



Просторные лоджии

ПАРАДНАЯ 5 ЭТАЖ 13

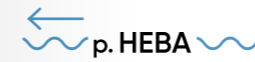

Кухни-гостиные для семьи и друзей



Тишина в комнатах

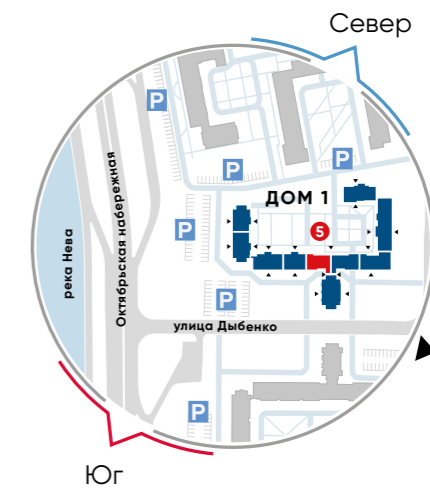

Улица Дыбенко, 7 минут

ПАРАДНАЯ 5 ЭТАЖ 14



ОСОБЕННОСТИ КВАРТИР



Распашные двери в пол на лоджии и балконы



Просторные лоджии

ПАРАДНАЯ 5 ЭТАЖ 15

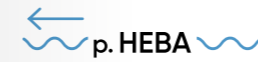

Кухни-гостиные для семьи и друзей



Тишина в комнатах



Высота потолка на этом этаже – 3.15 м

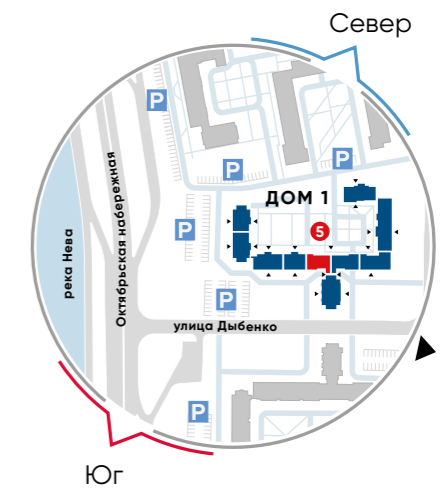

Улица Дыбенко, 7 минут

ПАРАДНАЯ 6 ЭТАЖ 2

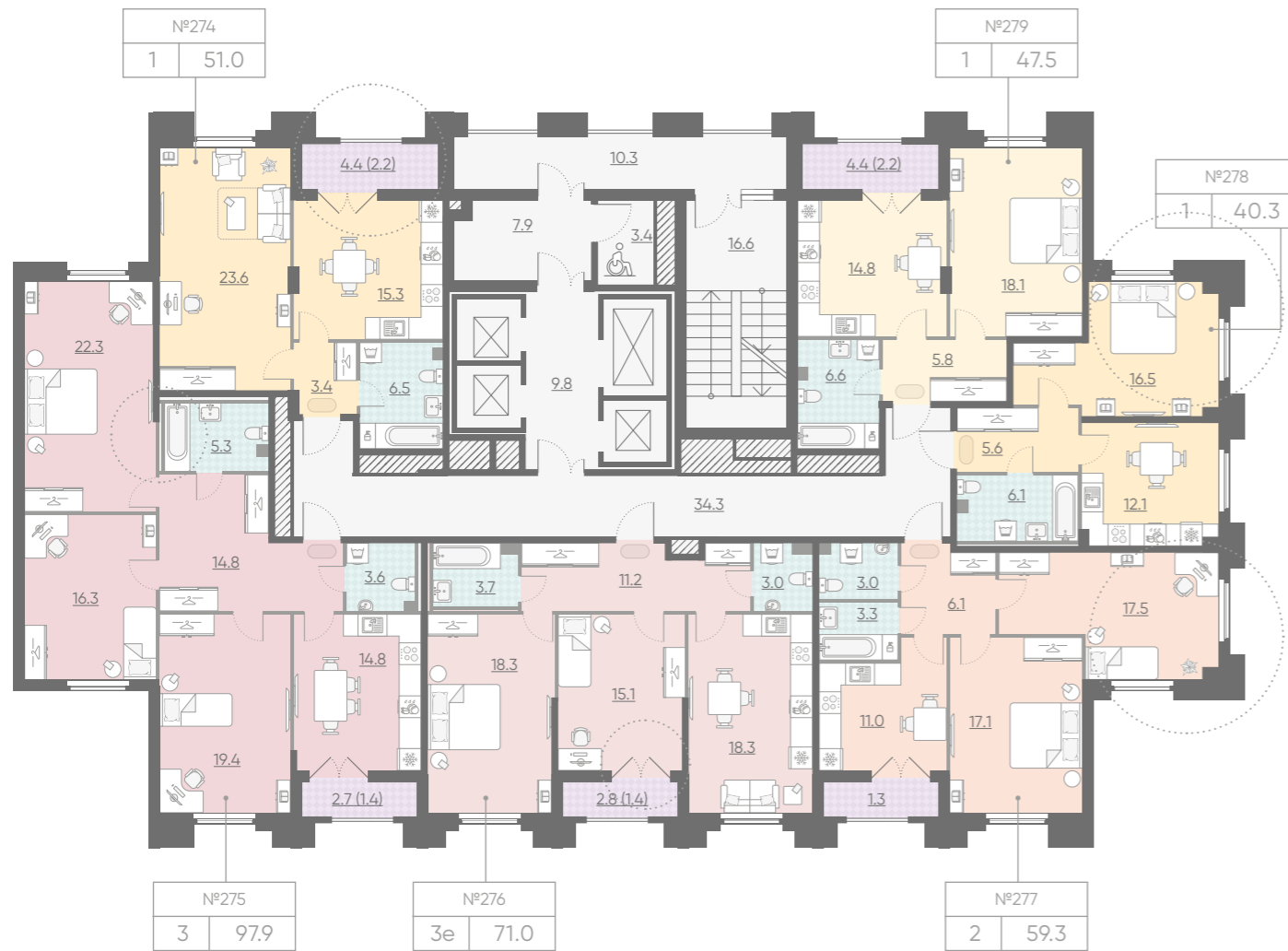

ОСОБЕННОСТИ КВАРТИР



Распашные двери в пол на лоджии и балконы



Просторные лоджии

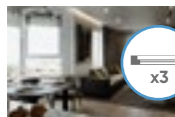

Светлые комнаты с дополнительными окнами

ПАРАДНАЯ 6 ЭТАЖ 3



Кухни-гостиные для семьи и друзей



Тишина в комнатах

Улица Дыбенко
7 минут



ПАРАДНАЯ 6 ЭТАЖ 4

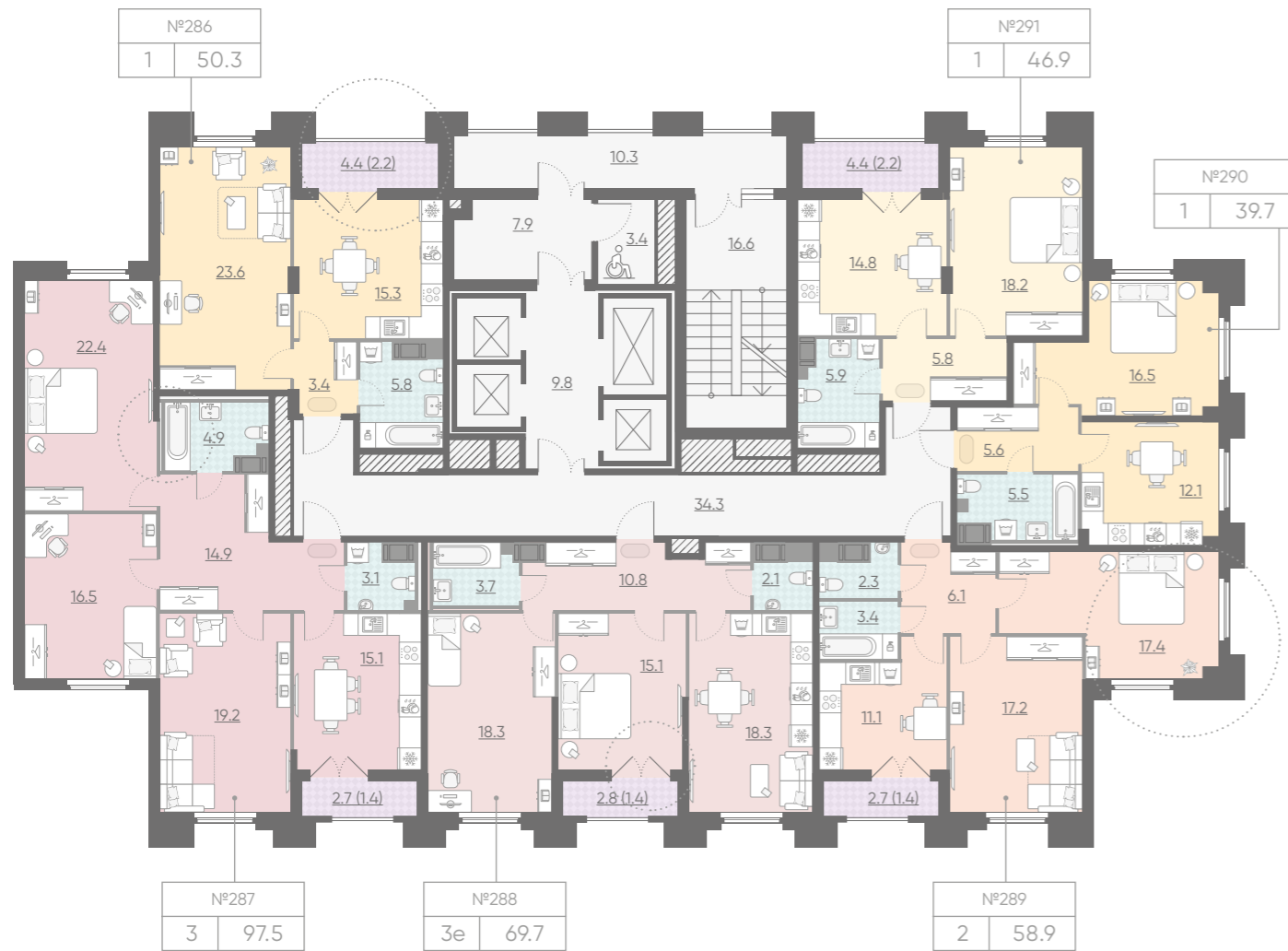

ОСОБЕННОСТИ КВАРТИР



Распашные двери в пол на лоджии и балконы



Просторные лоджии

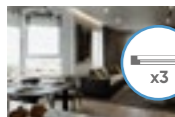

Светлые комнаты с дополнительными окнами

ПАРАДНАЯ 6 ЭТАЖ 5

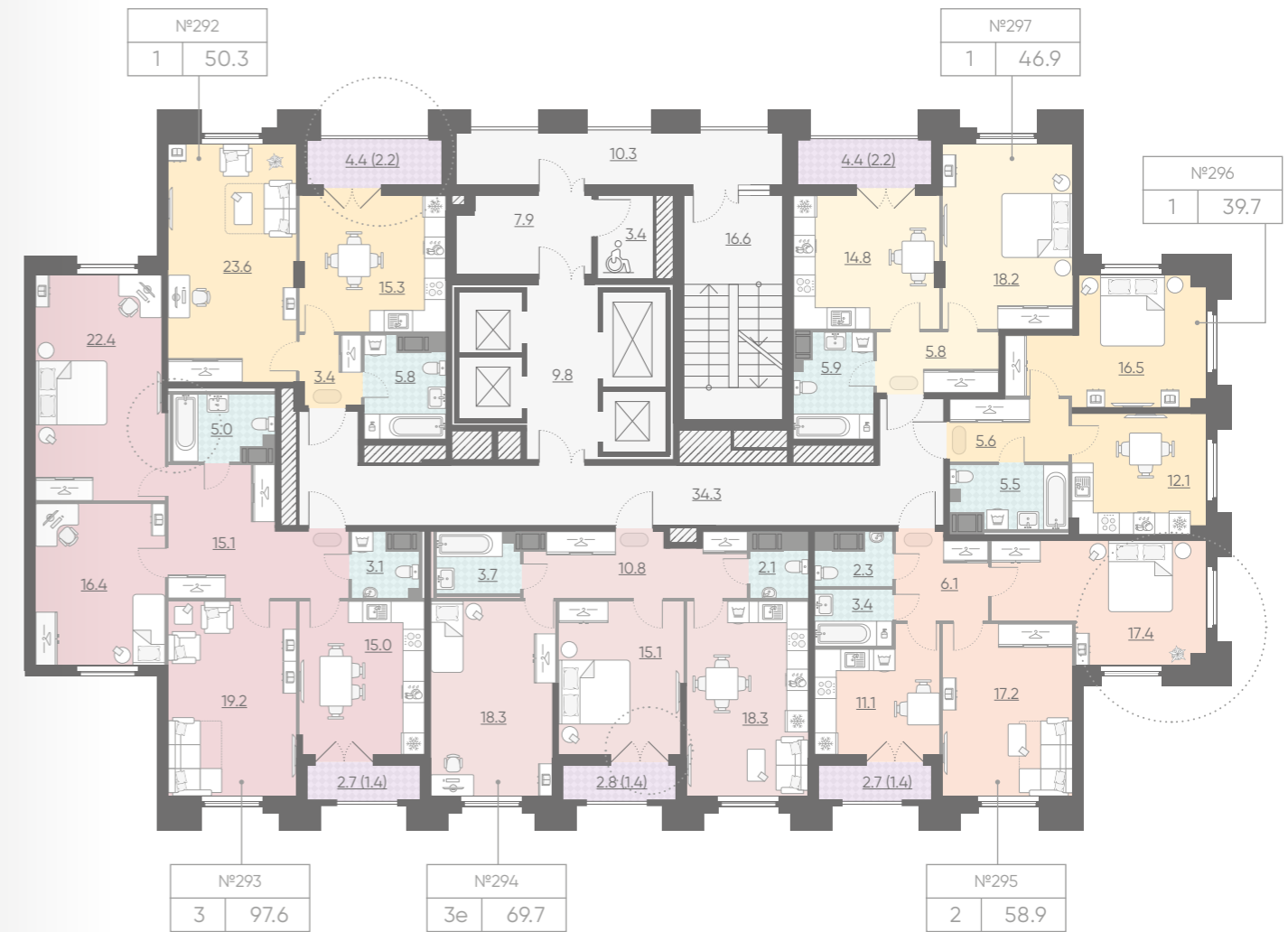

Кухни-гостиные для семьи и друзей



Тишина в комнатах

Улица Дыбенко
7 минут



ПАРАДНАЯ 6 ЭТАЖ 6

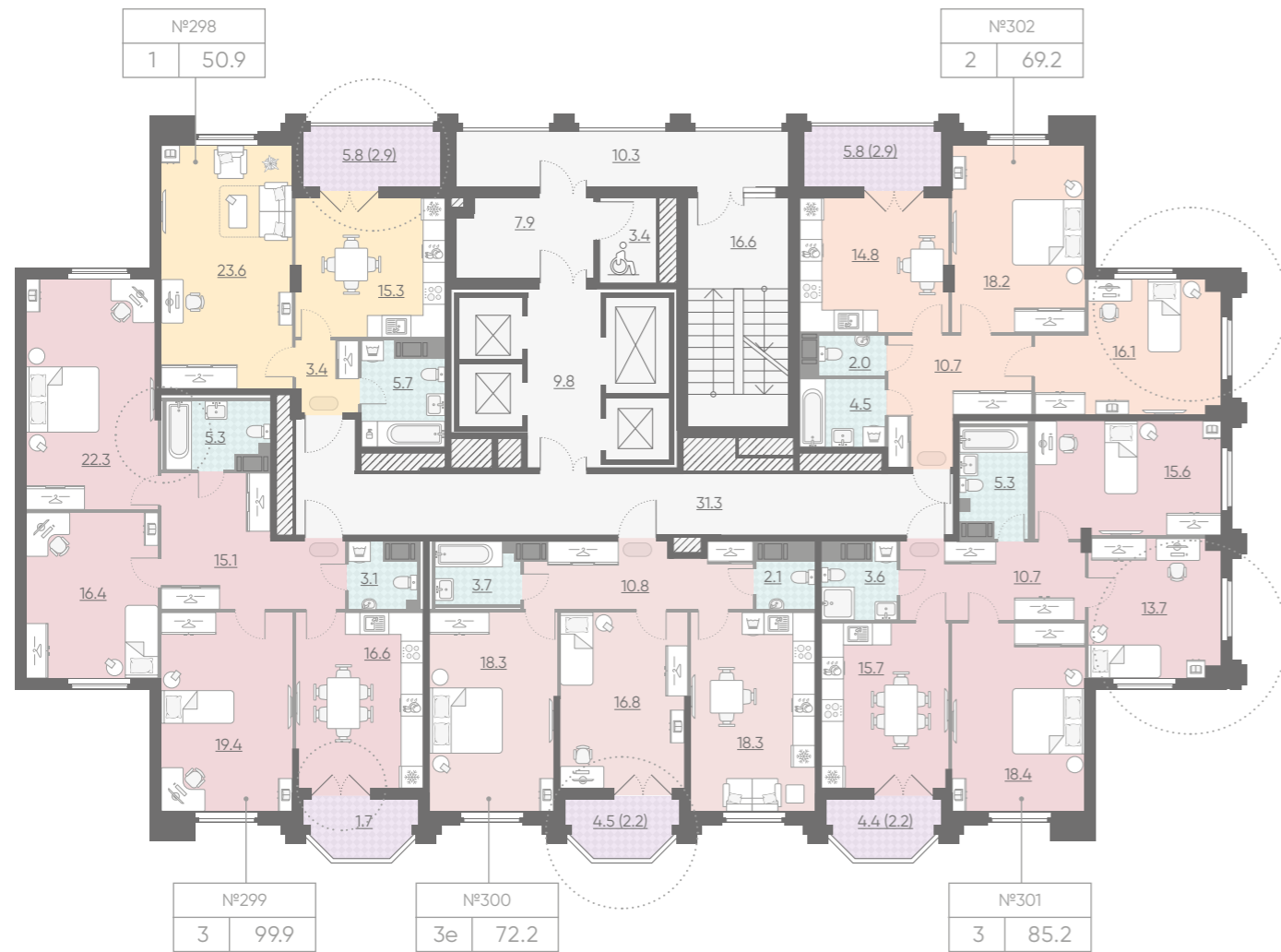

ОСОБЕННОСТИ КВАРТИР



Распашные двери в пол на лоджии и балконы



Просторные лоджии

ПАРАДНАЯ 6 ЭТАЖ 7

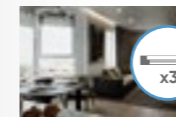
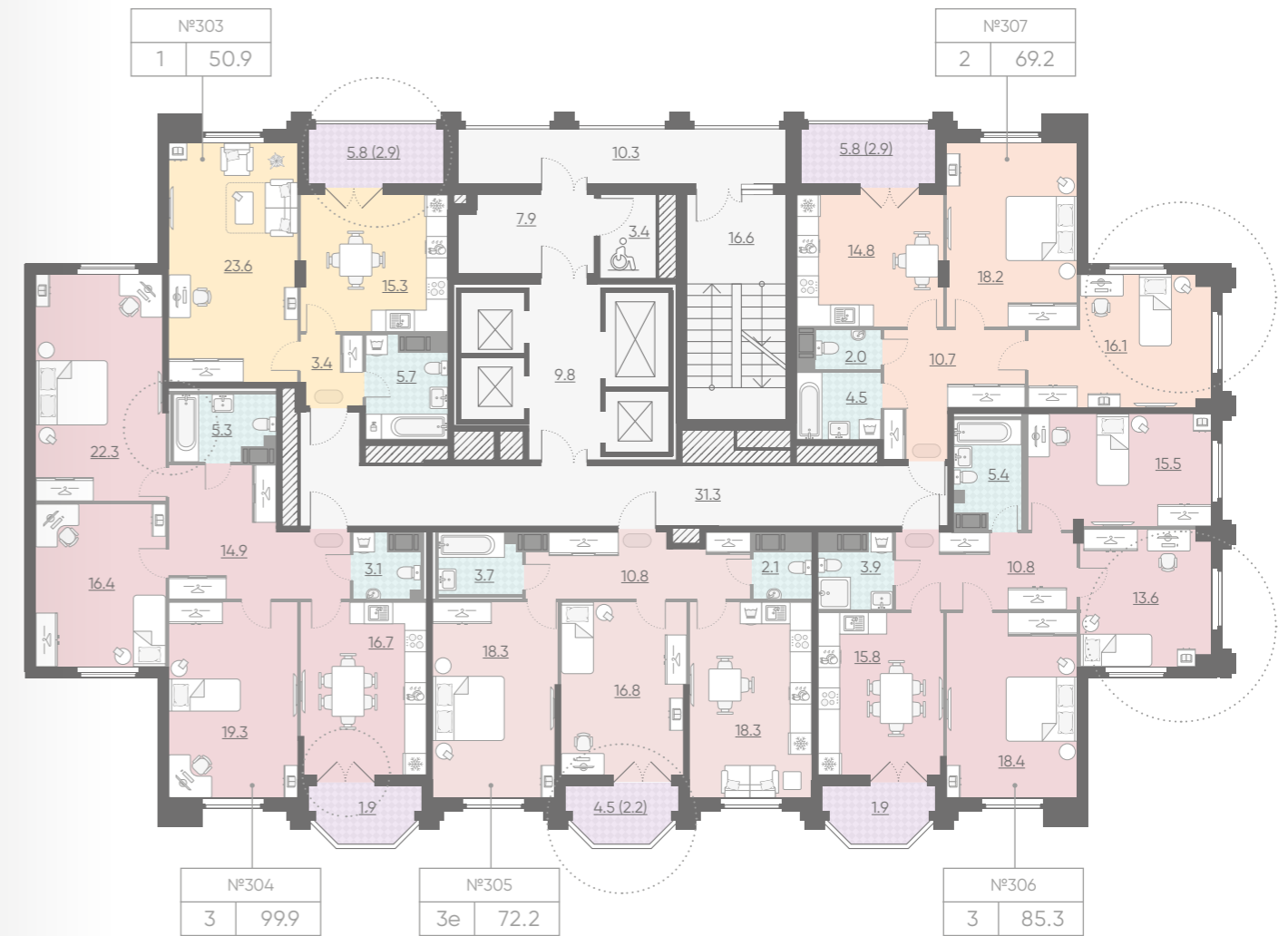

Светлые комнаты с дополнительными окнами



Тишина в комнатах

Улица Дыбенко 7 минут



ПАРАДНАЯ 6 ЭТАЖ 8

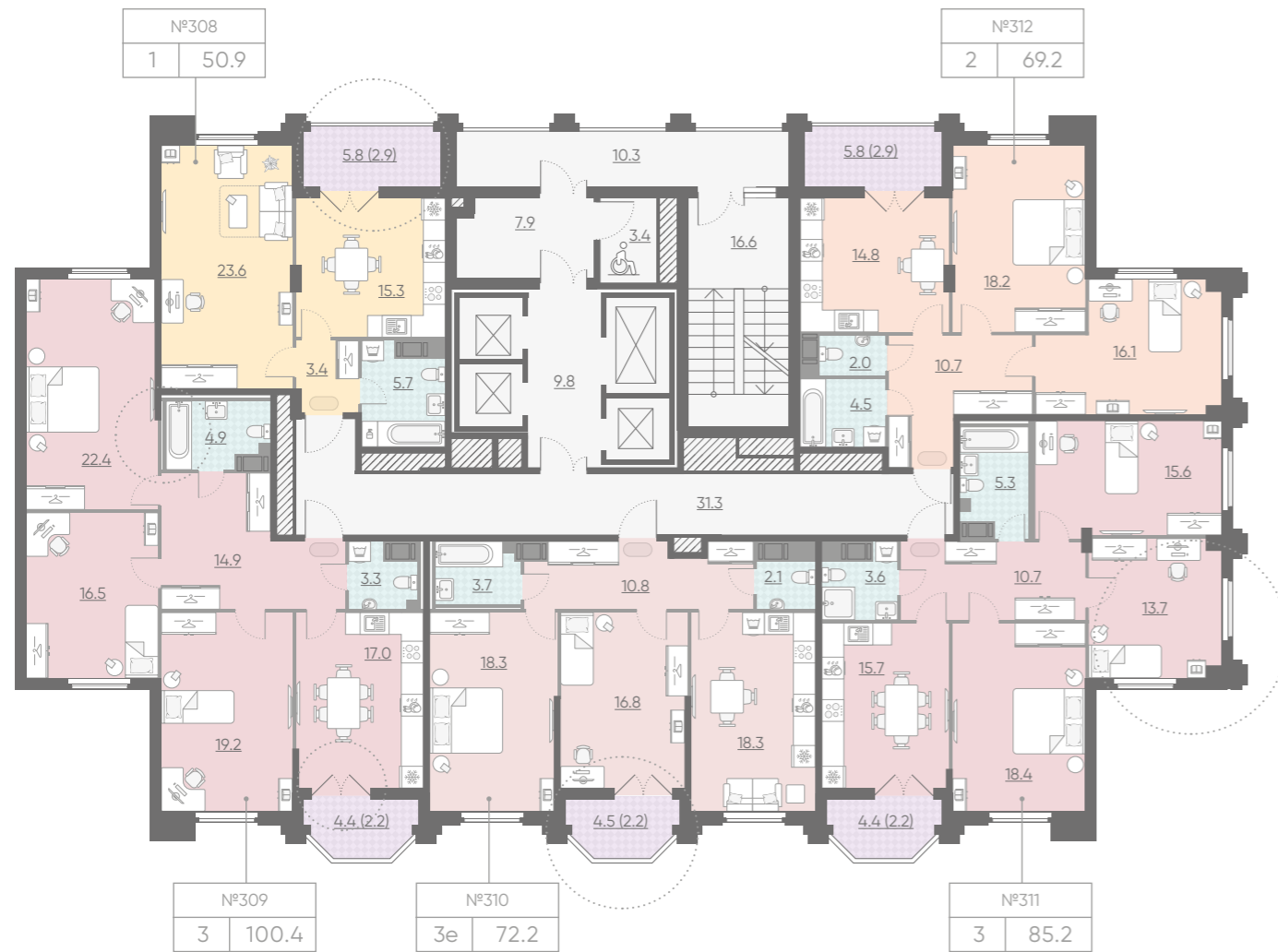

ОСОБЕННОСТИ КВАРТИР



Распашные двери в пол на лоджии и балконы



Просторные лоджии

ПАРАДНАЯ 6 ЭТАЖ 9

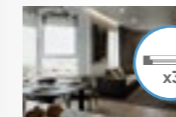
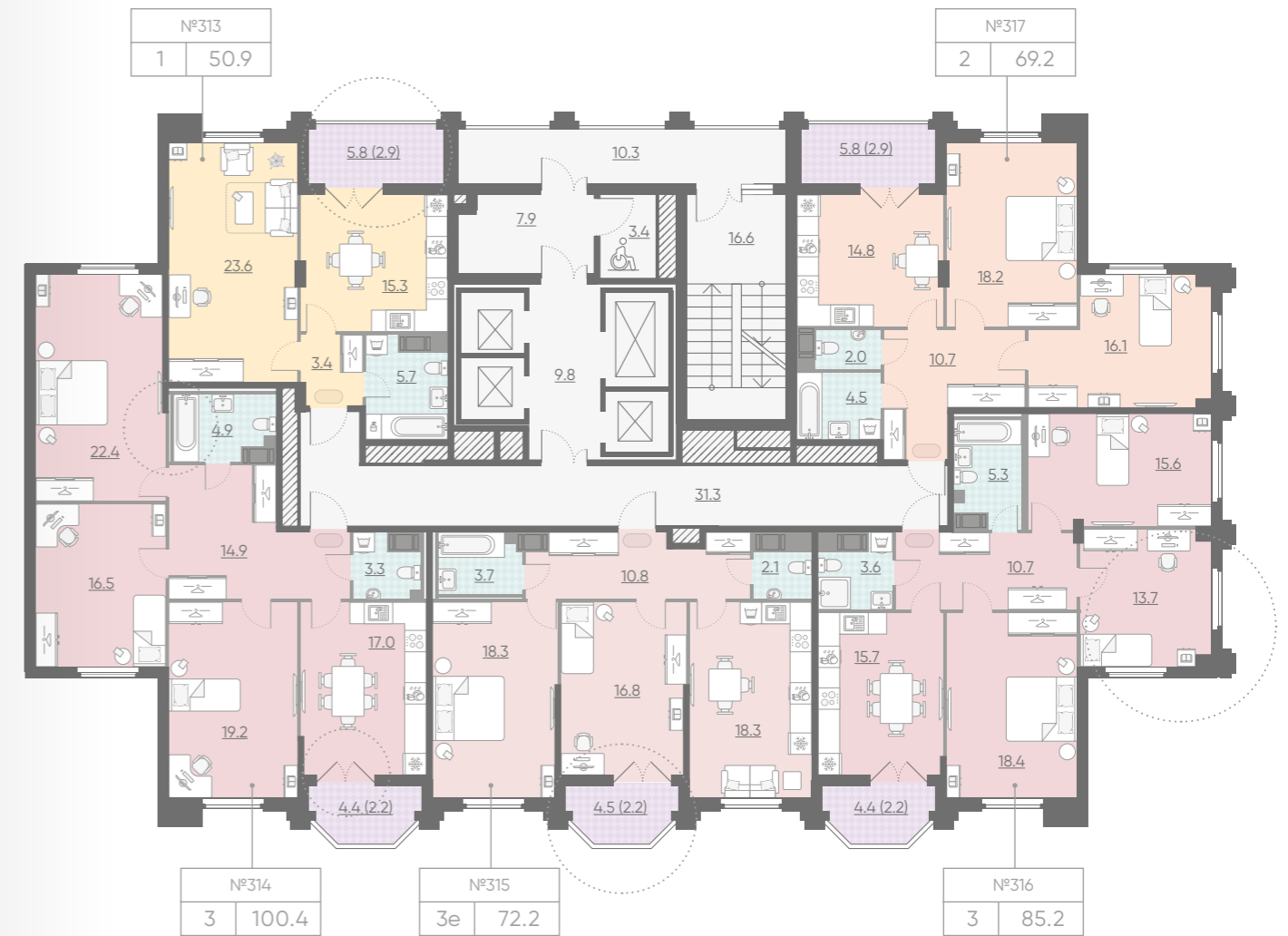

Светлые комнаты с дополнительными окнами



Тишина в комнатах

Улица Дыбенко 7 минут



ПАРАДНАЯ 6 ЭТАЖ 10

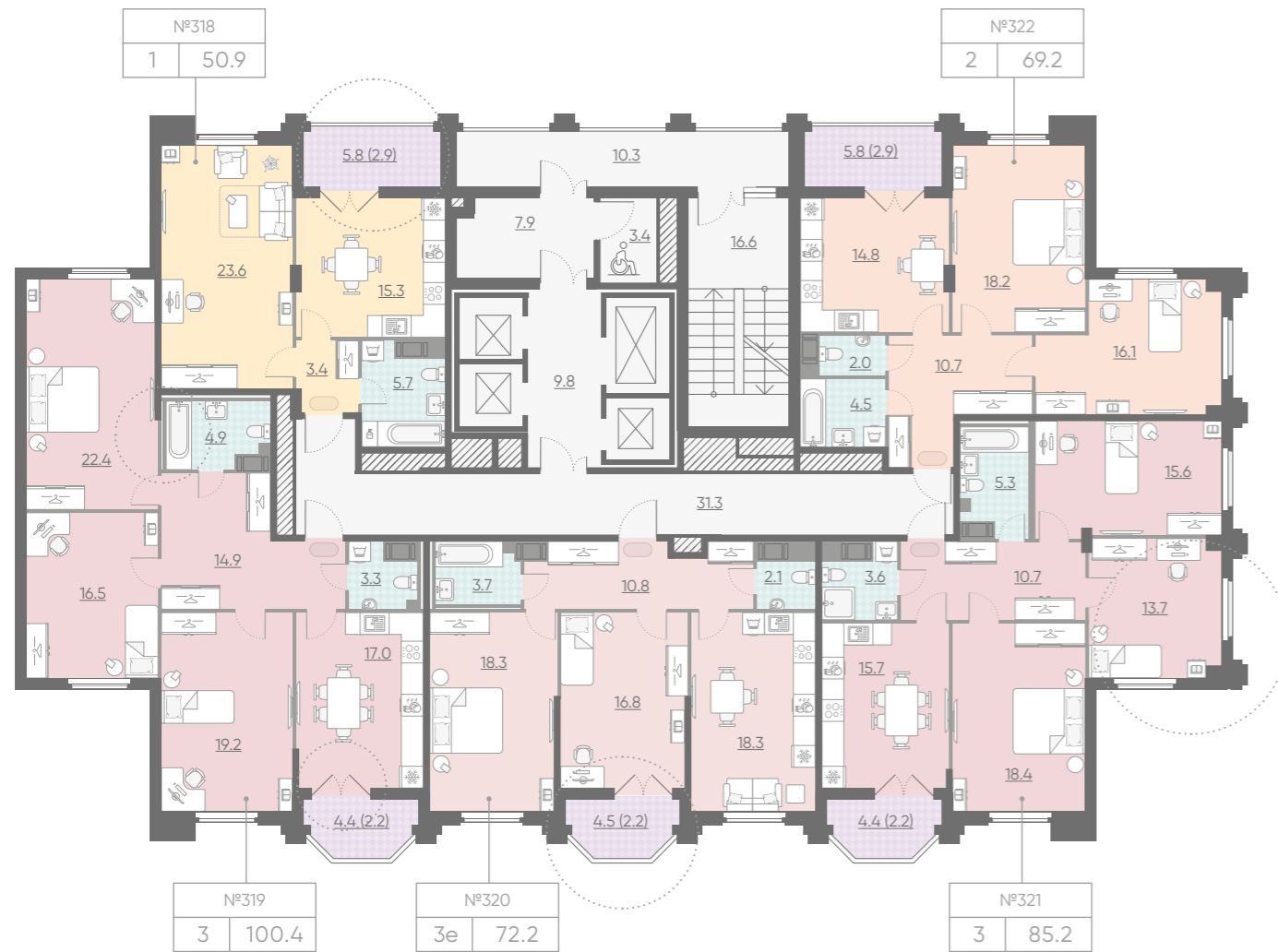

ОСОБЕННОСТИ КВАРТИР



Распашные двери в пол на лоджии и балконы



Просторные лоджии

ПАРАДНАЯ 6 ЭТАЖ 11

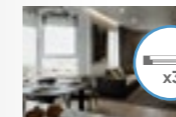
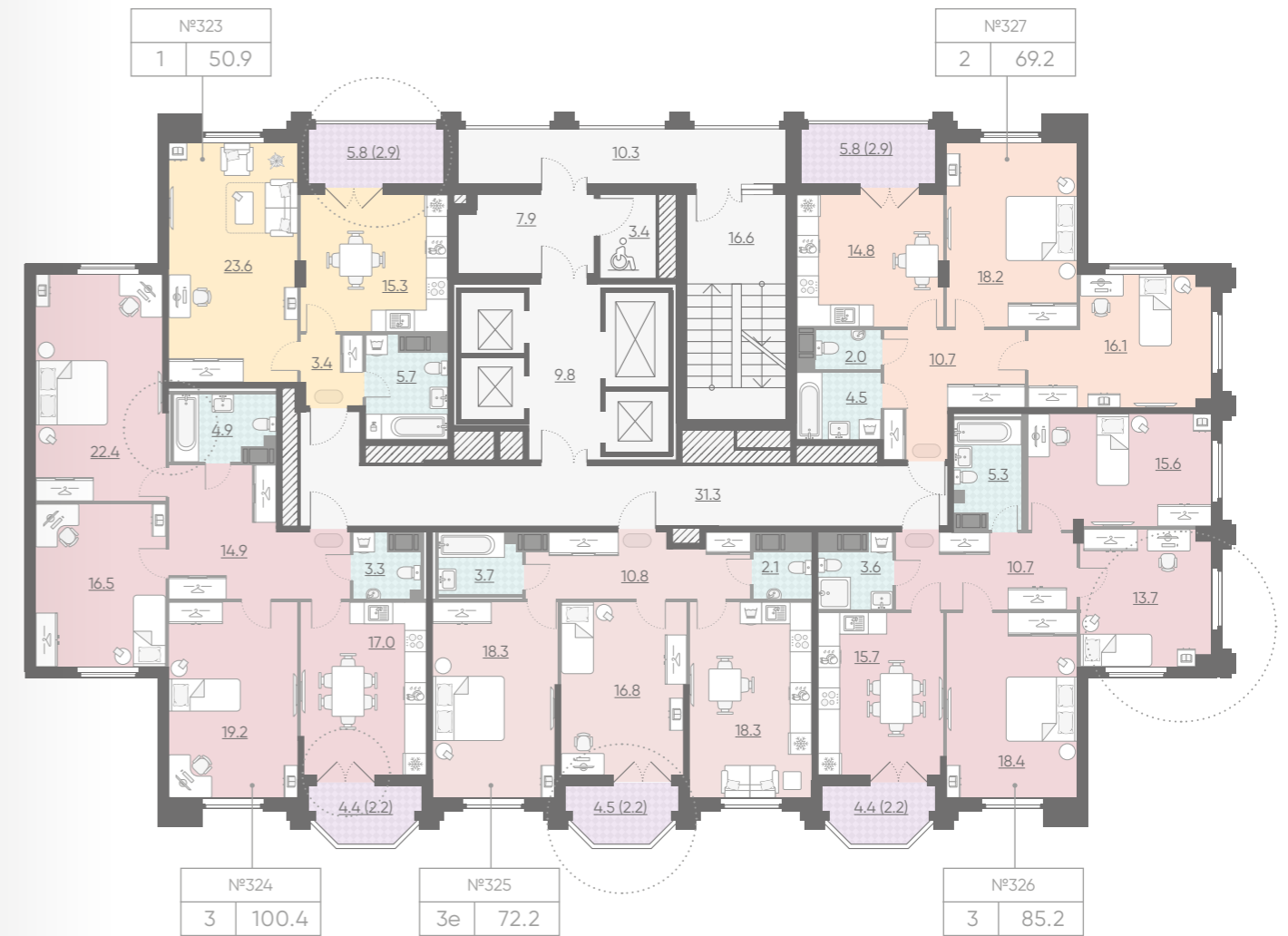

Светлые комнаты с дополнительными окнами



Тишина в комнатах

Улица Дыбенко 7 минут



ПАРАДНАЯ 6 ЭТАЖ 12

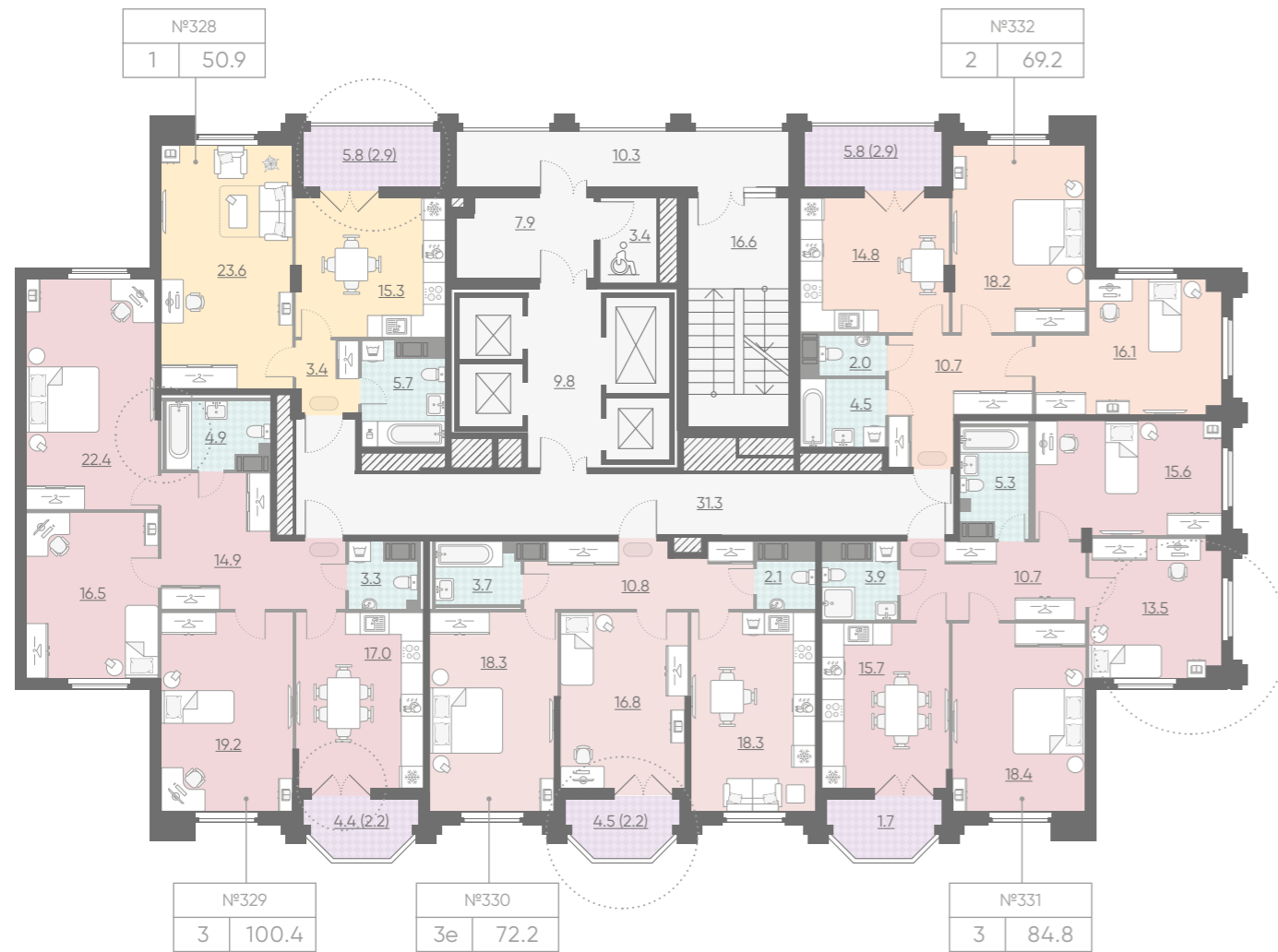

ОСОБЕННОСТИ КВАРТИР



Распашные двери в пол на лоджии и балконы



Просторные лоджии

ПАРАДНАЯ 6 ЭТАЖ 13

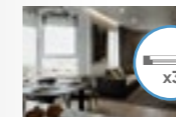
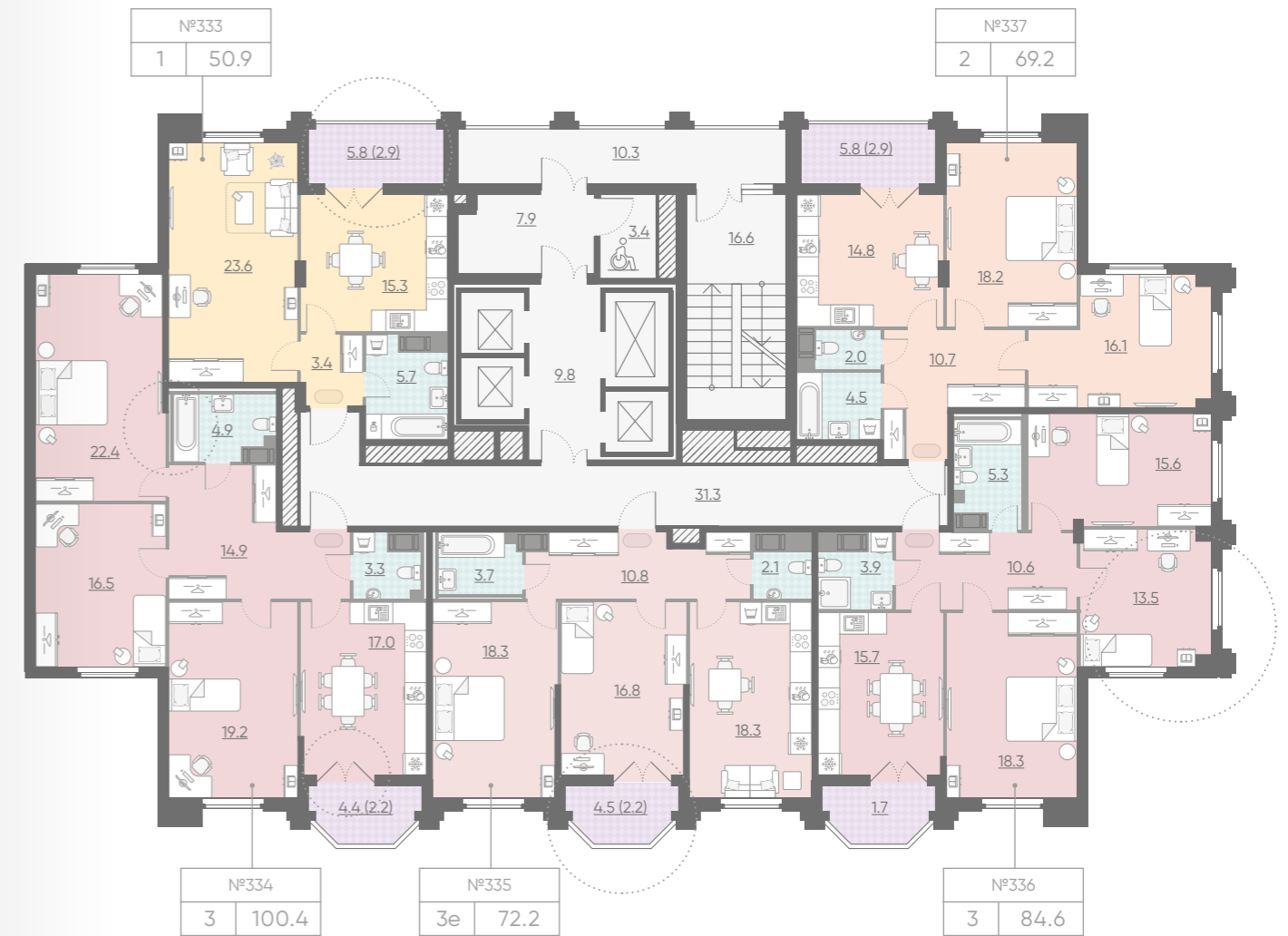

Светлые комнаты с дополнительными окнами



Тишина в комнатах

Улица Дыбенко 7 минут



ПАРАДНАЯ 6 ЭТАЖ 14

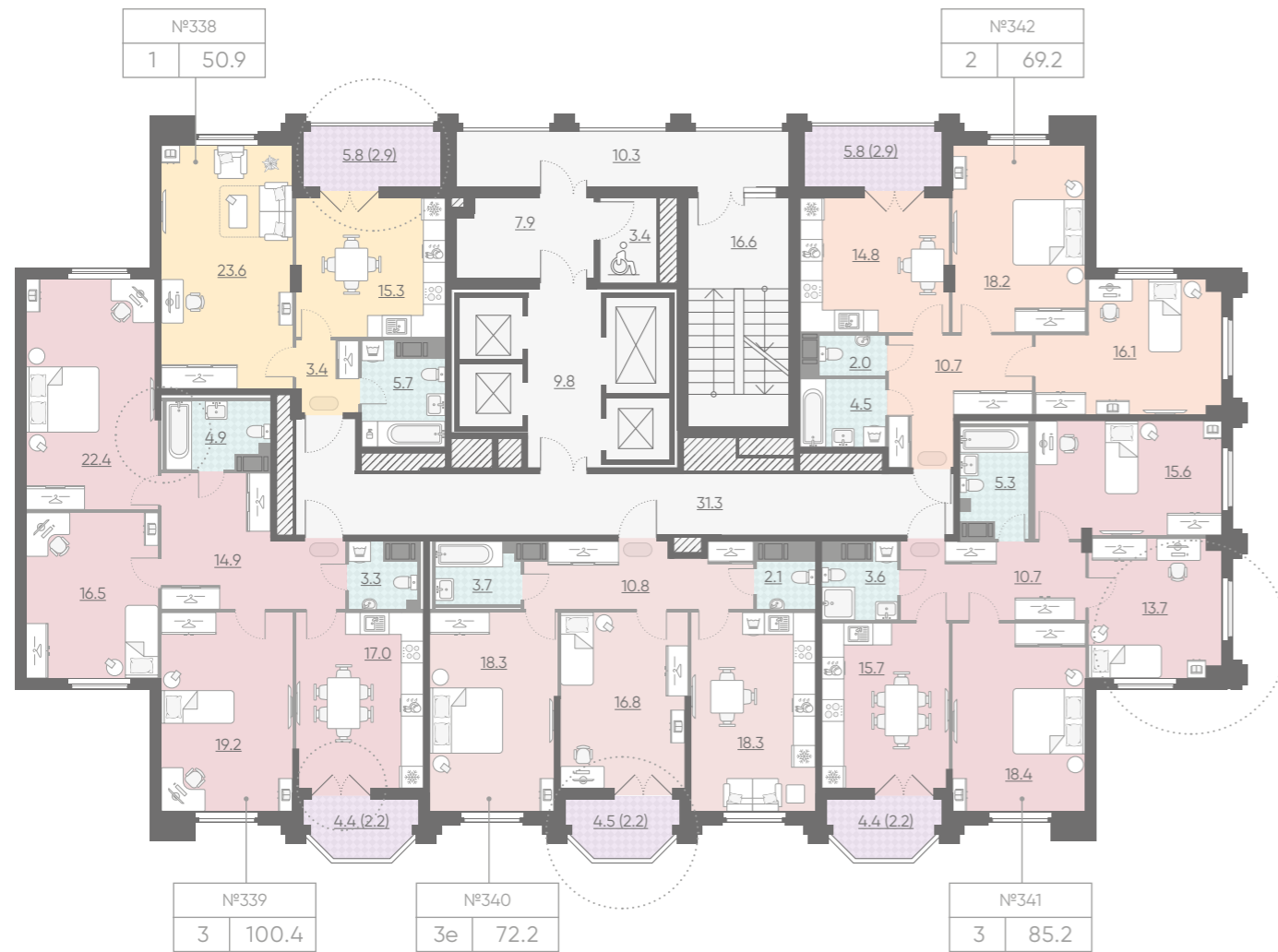

ОСОБЕННОСТИ КВАРТИР



Распашные двери в пол на лоджии и балконы



Просторные лоджии

ПАРАДНАЯ 6 ЭТАЖ 15

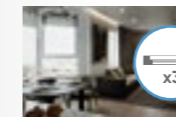
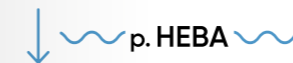
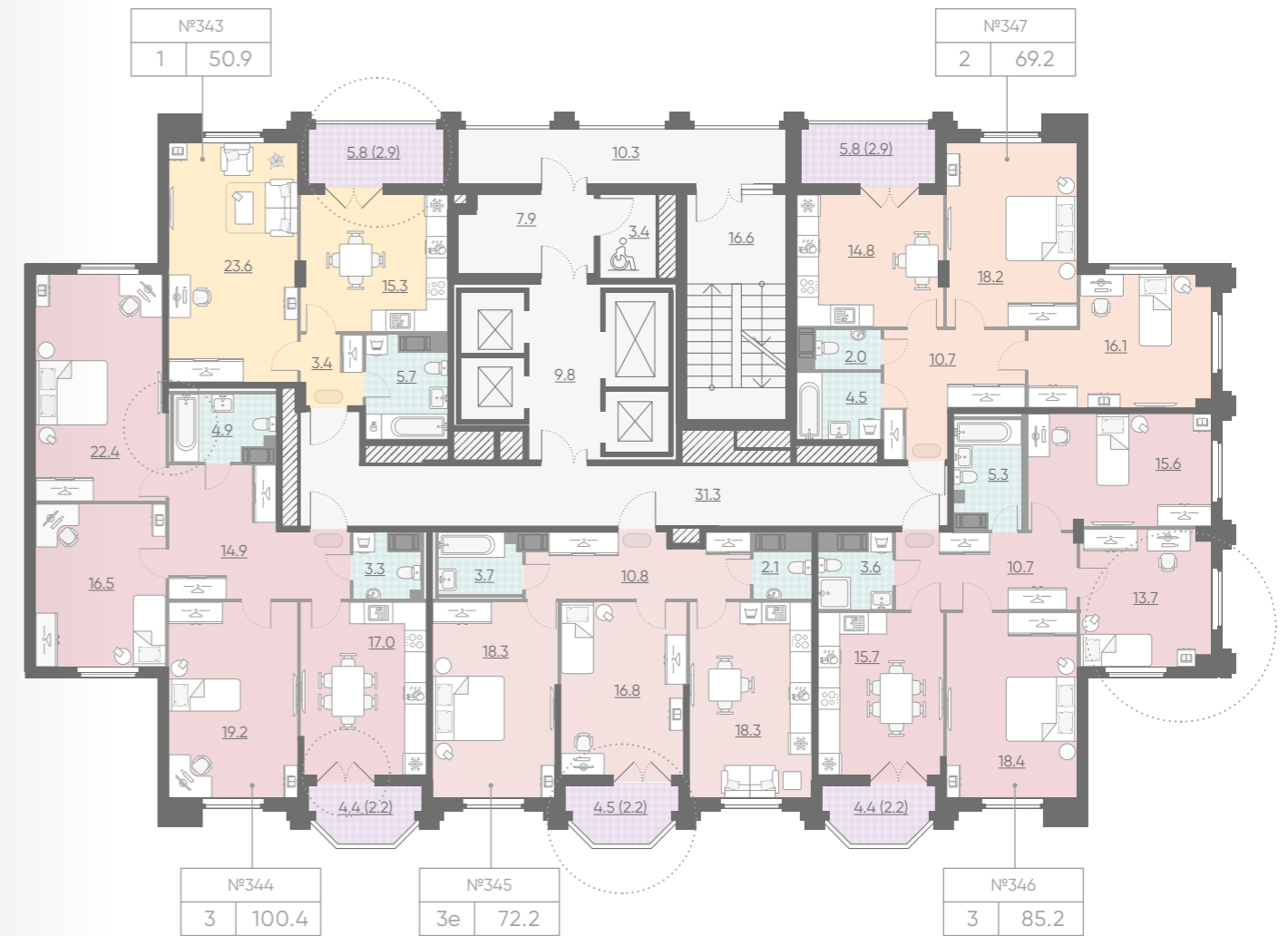

Светлые комнаты с дополнительными окнами



Тишина в комнатах

Улица Дыбенко
7 минут



ПАРАДНАЯ 6 ЭТАЖ 16

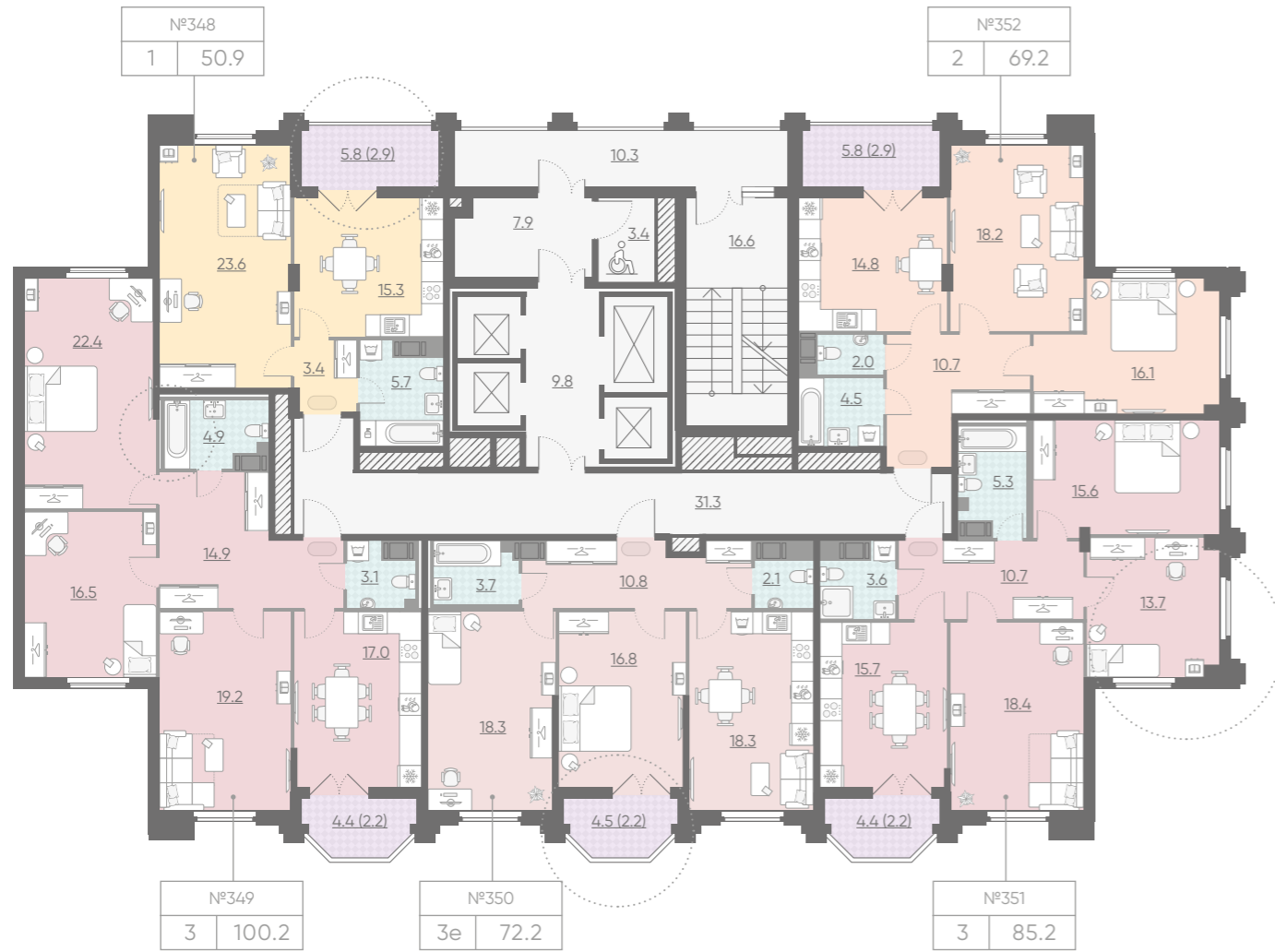

ОСОБЕННОСТИ КВАРТИР



Распашные двери в пол на лоджии и балконы



Просторные лоджии

ПАРАДНАЯ 6 ЭТАЖ 17

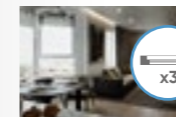

Светлые комнаты с дополнительными окнами



Тишина в комнатах

Улица Дыбенко
7 минут



ПАРАДНАЯ 6 ЭТАЖ 18

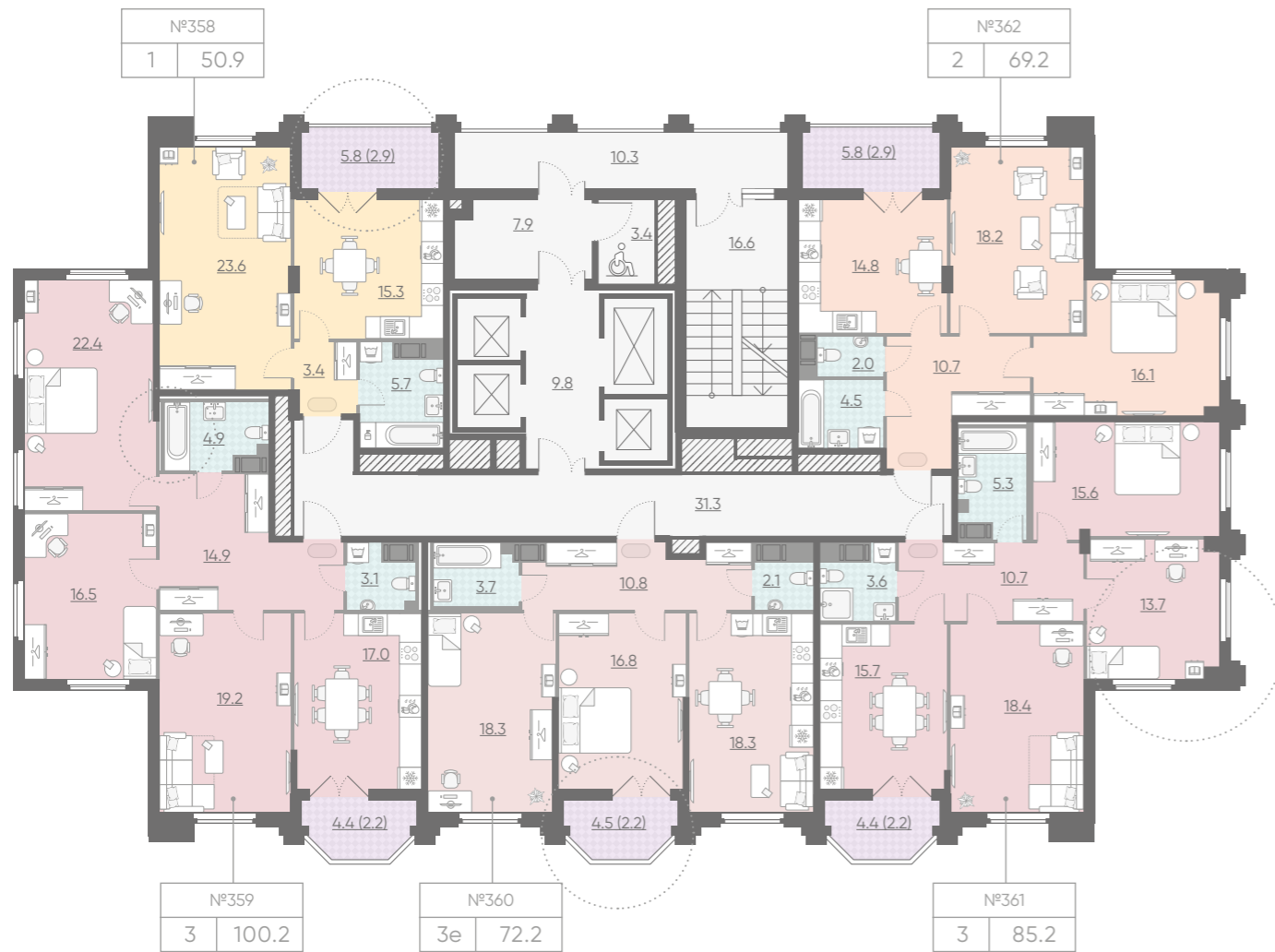

ОСОБЕННОСТИ КВАРТИР



Распашные двери в пол на лоджии и балконы



Просторные лоджии

ПАРАДНАЯ 6 ЭТАЖ 19

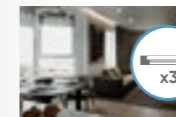
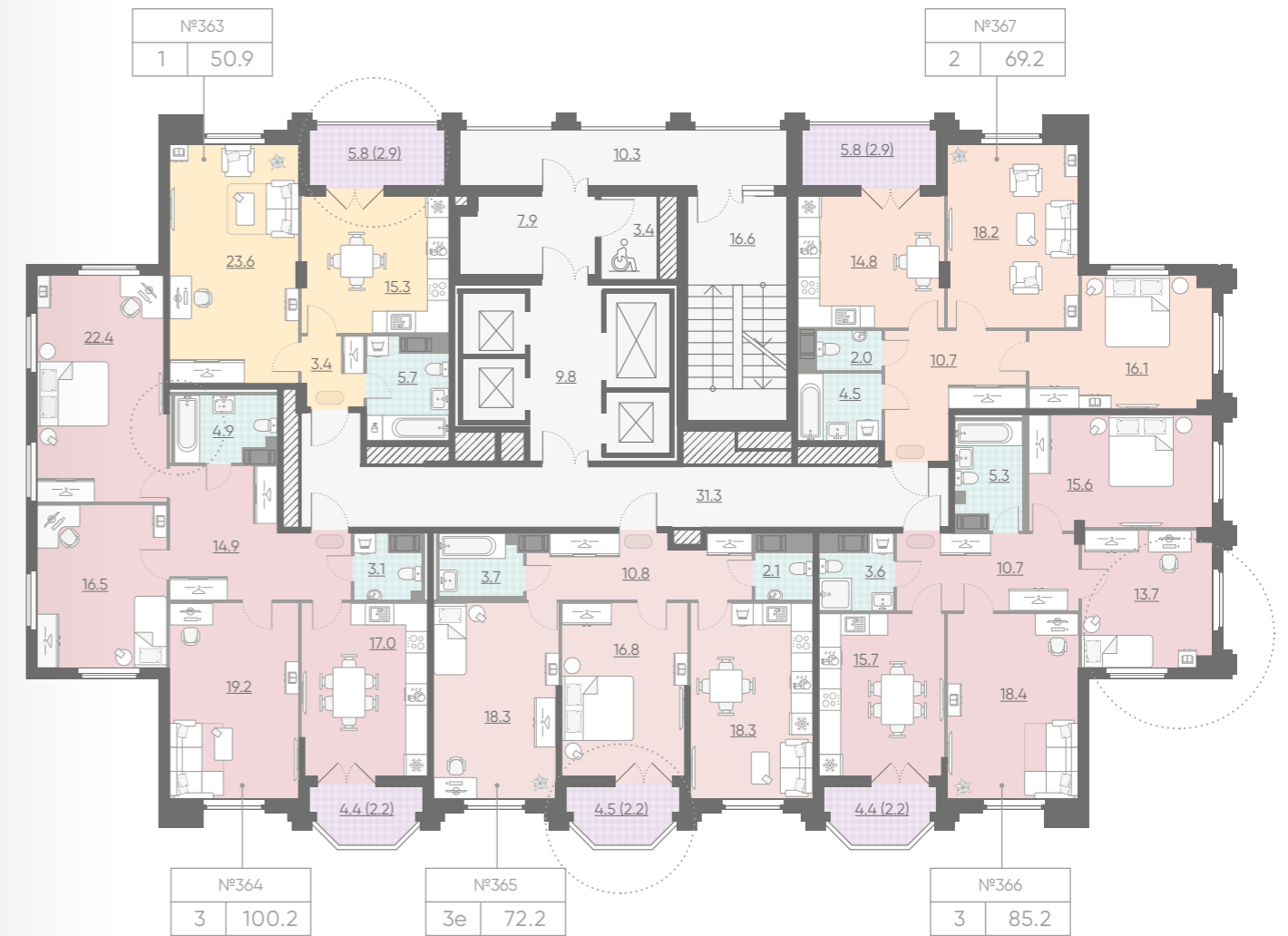

Светлые комнаты с дополнительными окнами



Тишина в комнатах

Улица Дыбенко
7 минут



ПАРАДНАЯ 6 ЭТАЖ 20

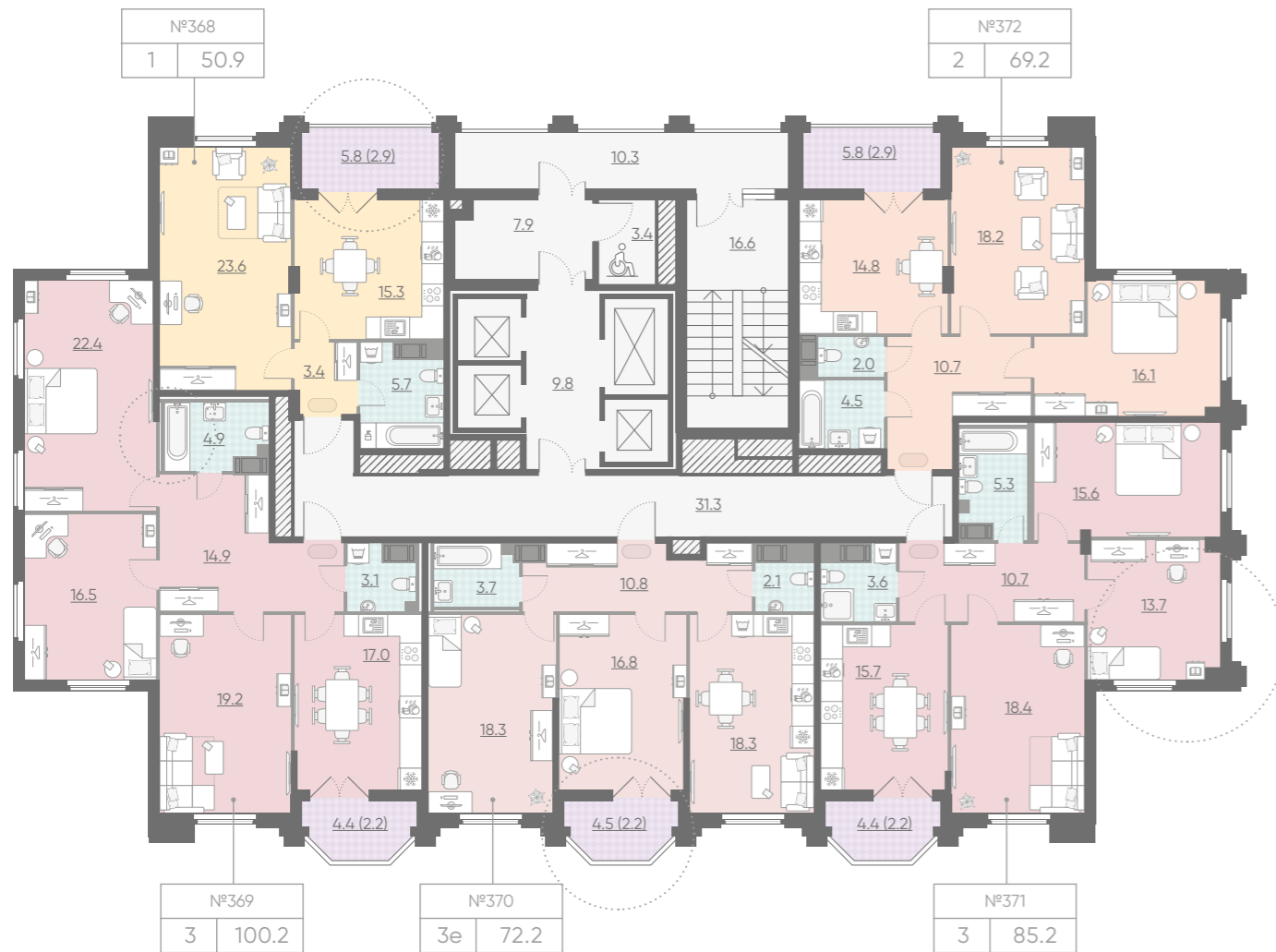

ОСОБЕННОСТИ КВАРТИР



Распашные двери в пол на лоджии и балконы



Просторные лоджии

ПАРАДНАЯ 6 ЭТАЖ 21

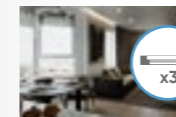
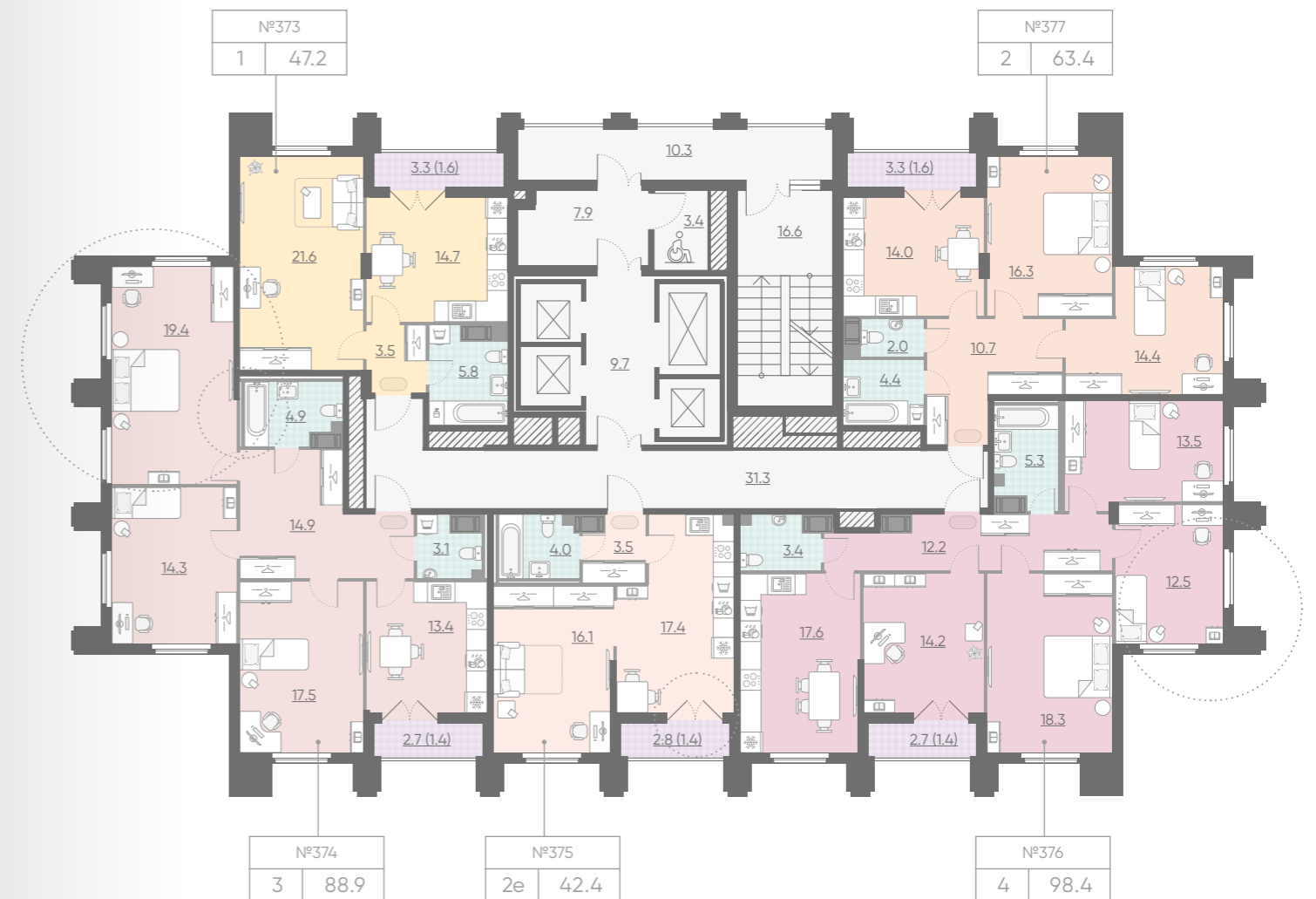

Светлые комнаты с дополнительными окнами



Тишина в комнатах

Улица Дыбенко 7 минут



ПАРАДНАЯ 6 ЭТАЖ 22

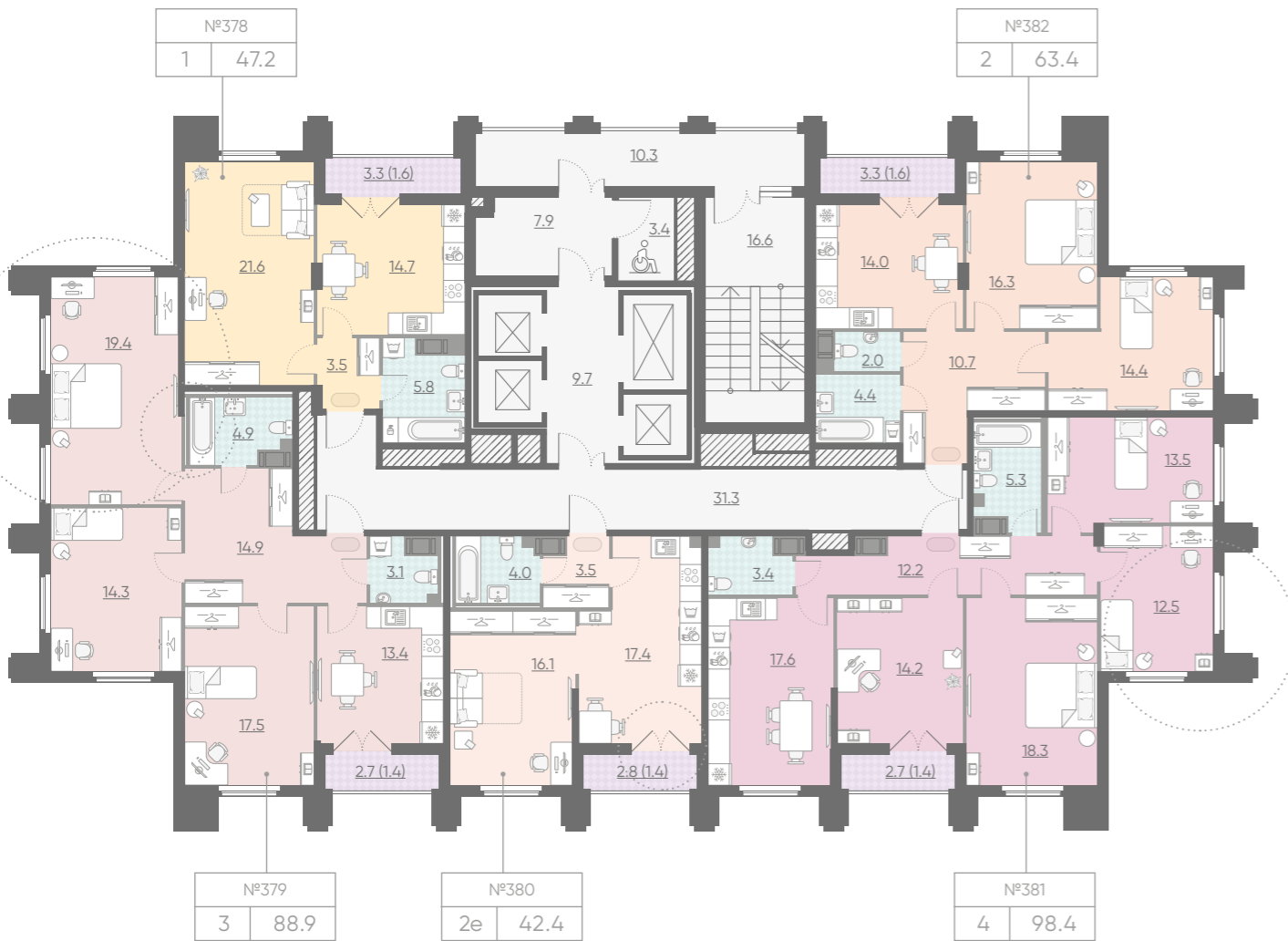

ОСОБЕННОСТИ КВАРТИР



Распашные двери в пол на лоджии и балконы



Просторные лоджии

ПАРАДНАЯ 6 ЭТАЖИ 23

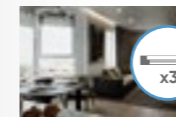
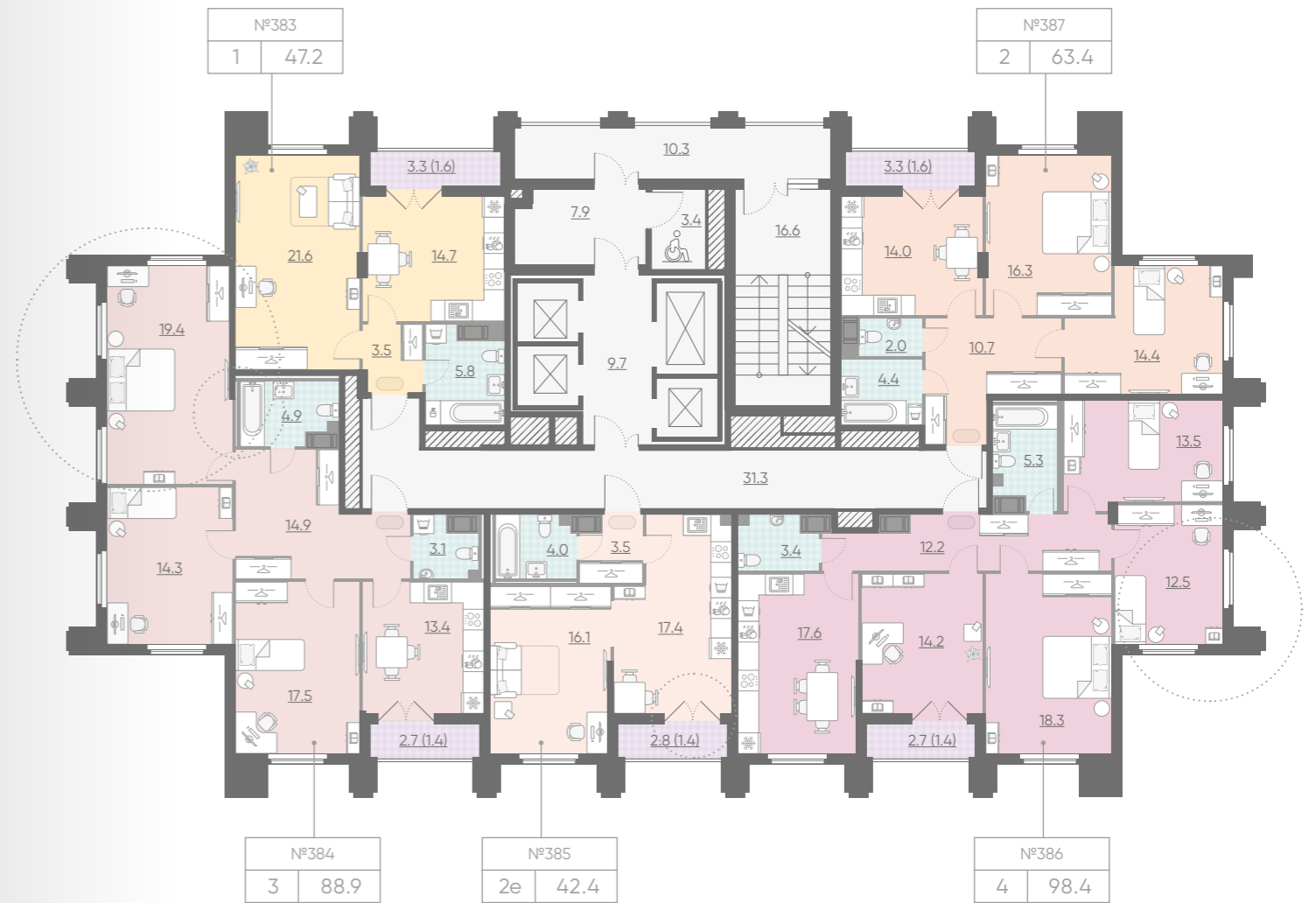

Светлые комнаты с дополнительными окнами



Тишина в комнатах



Высота потолка на этом этаже – 3.15 м

Улица Дыбенко 7 минут



ПАРАДНАЯ 7 ЭТАЖ 2

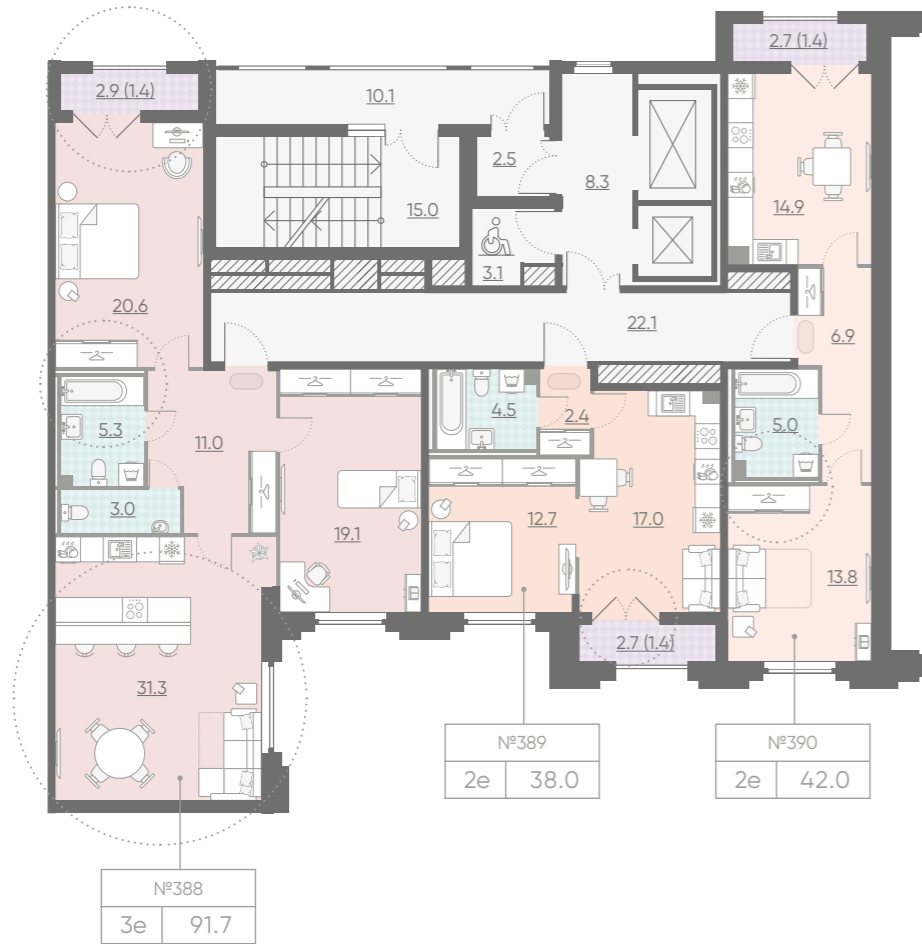

ОСОБЕННОСТИ КВАРТИР



Распашные двери в пол на лоджии и балконы



Просторные лоджии

ПАРАДНАЯ 7 ЭТАЖ 3



Кухни-гостиные для семьи и друзей



Тишина в комнатах

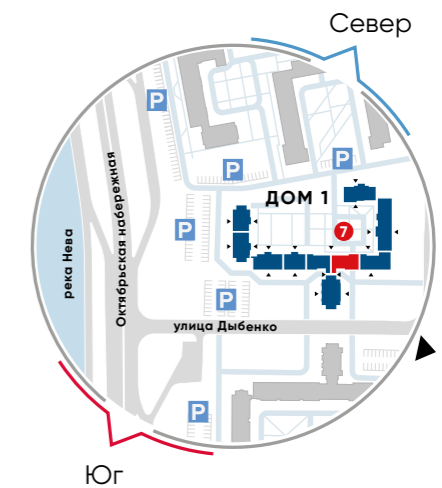

Улица Дыбенко, 7 минут

ПАРАДНАЯ 7 ЭТАЖ 4



ОСОБЕННОСТИ КВАРТИР



Распашные двери в пол на лоджии и балконы



Просторные лоджии

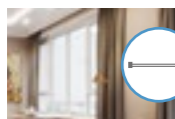

Панорамные окна

ПАРАДНАЯ 7 ЭТАЖ 5

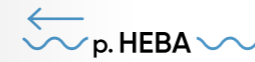

Кухни-гостиные для семьи и друзей



Тишина в комнатах



ПАРАДНАЯ 7 ЭТАЖ 6



ОСОБЕННОСТИ КВАРТИР



Распашные двери в пол на лоджии и балконы



Просторные лоджии

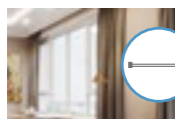

Панорамные окна

ПАРАДНАЯ 7 ЭТАЖ 7



Кухни-гостиные для семьи и друзей



Тишина в комнатах

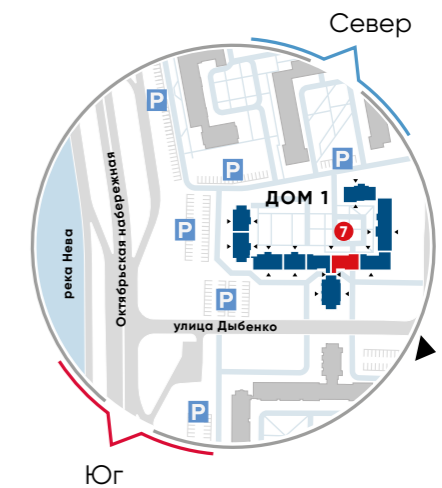

Улица Дыбенко, 7 минут

ПАРАДНАЯ 7 ЭТАЖ 8



ОСОБЕННОСТИ КВАРТИР



Распашные двери в пол на лоджии и балконы



Просторные лоджии

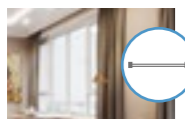

Панорамные окна

ПАРАДНАЯ 7 ЭТАЖ 9

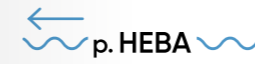

Кухни-гостиные для семьи и друзей



Тишина в комнатах



ПАРАДНАЯ 7 ЭТАЖ 10



ОСОБЕННОСТИ КВАРТИР



Распашные двери в пол на лоджии и балконы



Просторные лоджии

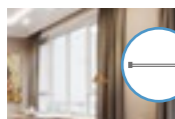

Панорамные окна

ПАРАДНАЯ 7 ЭТАЖ 11



Кухни-гостиные для семьи и друзей



Тишина в комнатах

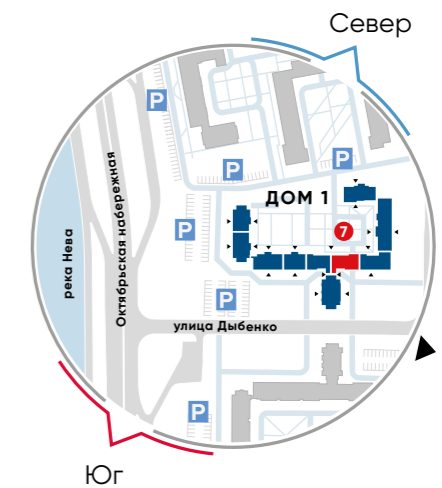

Улица Дыбенко, 7 минут

ПАРАДНАЯ 7 ЭТАЖ 12



ОСОБЕННОСТИ КВАРТИР



Распашные двери в пол на лоджии и балконы



Просторные лоджии

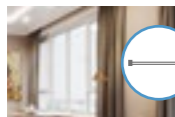

Панорамные окна

ПАРАДНАЯ 7 ЭТАЖ 13

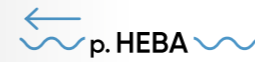

Кухни-гостиные для семьи и друзей



Тишина в комнатах

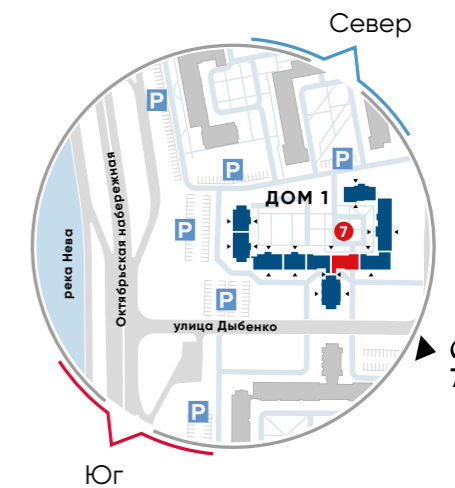

Улица Дыбенко, 7 минут

ПАРАДНАЯ 7 ЭТАЖ 14



ОСОБЕННОСТИ КВАРТИР



Распашные двери в пол на лоджии и балконы



Просторные лоджии

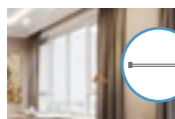

Панорамные окна

ПАРАДНАЯ 7 ЭТАЖ 15

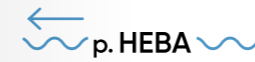

Кухни-гостиные для семьи и друзей



Тишина в комнатах



Высота потолка на этом этаже – 3.15 м



ПАРАДНАЯ 8 ЭТАЖ 2



ОСОБЕННОСТИ КВАРТИР



Распашные двери в пол на лоджии и балконы



Просторные лоджии

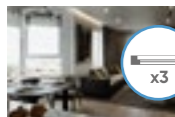

Светлые комнаты с дополнительными окнами

ПАРАДНАЯ 8 ЭТАЖ 3

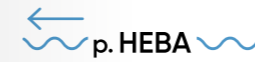

Кухни-гостиные для семьи и друзей



Тишина в комнатах

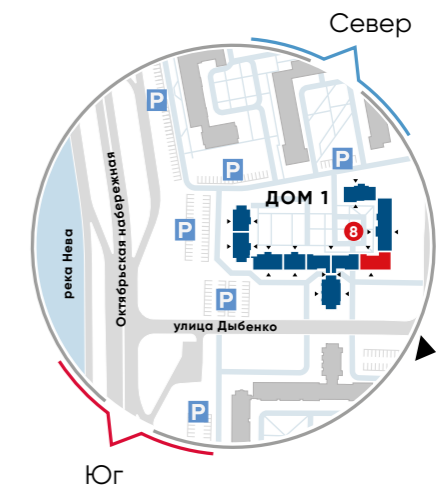

Улица Дыбенко, 7 минут

ПАРАДНАЯ 8 ЭТАЖ 4



ОСОБЕННОСТИ КВАРТИР



Распашные двери в пол на лоджии и балконы



Просторные лоджии

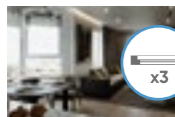

Светлые комнаты с дополнительными окнами

ПАРАДНАЯ 8 ЭТАЖ 5

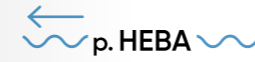

Кухни-гостиные для семьи и друзей



Тишина в комнатах

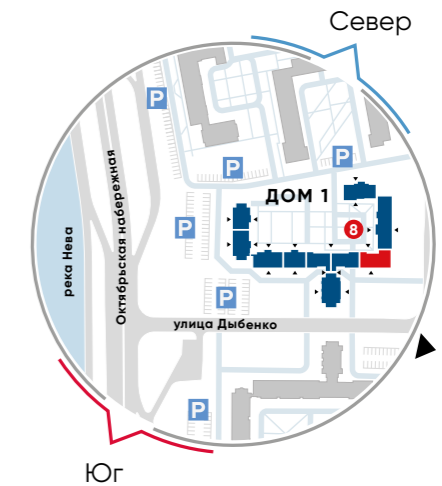

ПАРАДНАЯ 8 ЭТАЖ 6



ОСОБЕННОСТИ КВАРТИР



Распашные двери в пол на лоджии и балконы



Просторные лоджии

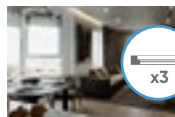

Светлые комнаты с дополнительными окнами

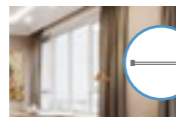

Панорамные окна

ПАРАДНАЯ 8 ЭТАЖ 7

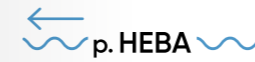

Кухни-гостиные для семьи и друзей



Тишина в комнатах



ПАРАДНАЯ 8 ЭТАЖ 8



ОСОБЕННОСТИ КВАРТИР



Распашные двери в пол на лоджии и балконы



Просторные лоджии

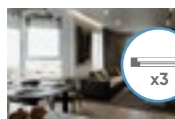

Светлые комнаты с дополнительными окнами

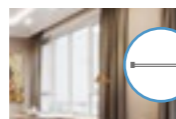

Панорамные окна

ПАРАДНАЯ 8 ЭТАЖ 9



Кухни-гостиные для семьи и друзей



Тишина в комнатах

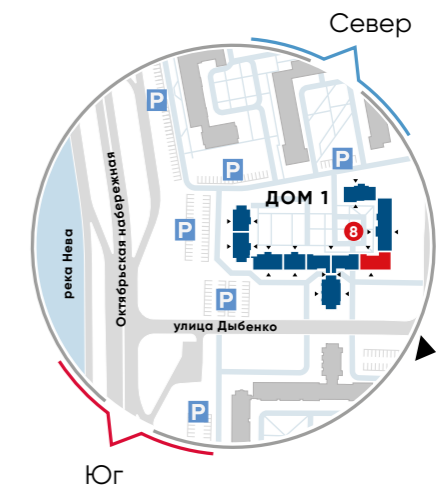

Улица Дыбенко, 7 минут

ПАРАДНАЯ 8 ЭТАЖ 10



ОСОБЕННОСТИ КВАРТИР



Распашные двери в пол на лоджии и балконы



Просторные лоджии

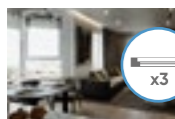

Светлые комнаты с дополнительными окнами

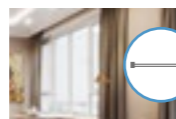

Панорамные окна

ПАРАДНАЯ 8 ЭТАЖ 11



Кухни-гостиные для семьи и друзей



Тишина в комнатах

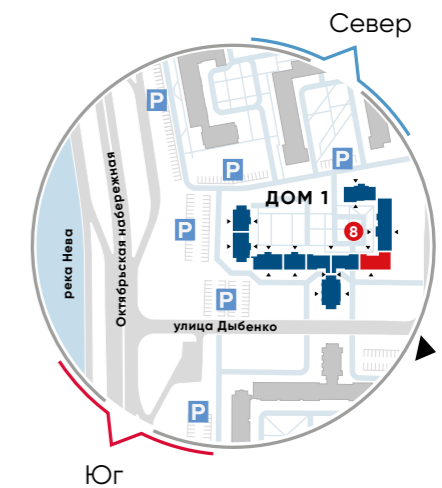

Улица Дыбенко, 7 минут

ПАРАДНАЯ 8 ЭТАЖ 12



ОСОБЕННОСТИ КВАРТИР



Распашные двери в пол на лоджии и балконы



Просторные лоджии

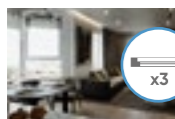

Светлые комнаты с дополнительными окнами

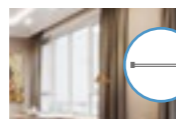

Панорамные окна

ПАРАДНАЯ 8 ЭТАЖ 13

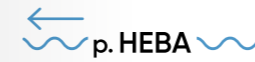

Кухни-гостиные для семьи и друзей



Тишина в комнатах

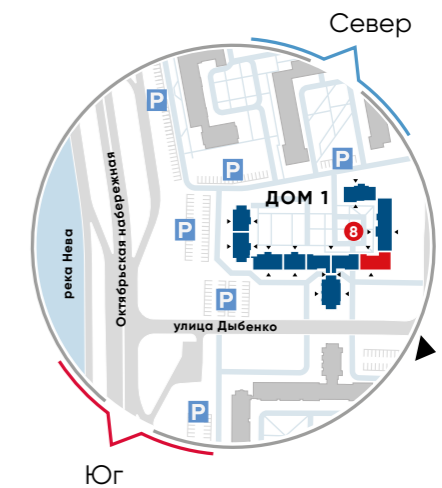

Улица Дыбенко, 7 минут

ПАРАДНАЯ 8 ЭТАЖ 14



ОСОБЕННОСТИ КВАРТИР



Распашные двери в пол на лоджии и балконы



Просторные лоджии

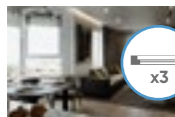

Светлые комнаты с дополнительными окнами

ПАРАДНАЯ 8 ЭТАЖ 15

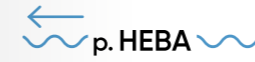

Кухни-гостиные для семьи и друзей



Тишина в комнатах



Высота потолка на этом этаже – 3.15 м



ПАРАДНАЯ 9 ЭТАЖ 2



ОСОБЕННОСТИ КВАРТИР



Распашные двери в пол на лоджии и балконы



Просторные лоджии

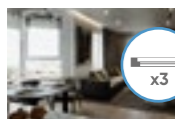

Светлые комнаты с дополнительными окнами



Кухни-гостиные для семьи и друзей



Тишина в комнатах



ПАРАДНАЯ 9 ЭТАЖ 3



ОСОБЕННОСТИ КВАРТИР



Распашные двери в пол на лоджии и балконы



Просторные лоджии

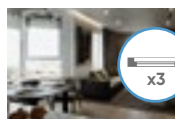

Светлые комнаты с дополнительными окнами

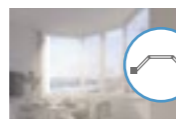

Эркеры



Кухни-гостиные для семьи и друзей



Тишина в комнатах



ПАРАДНАЯ 9 ЭТАЖ 4



ОСОБЕННОСТИ КВАРТИР



Распашные двери в пол на лоджии и балконы



Просторные лоджии

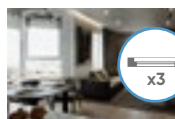

Светлые комнаты с дополнительными окнами

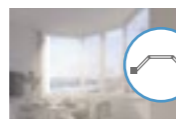

Эркеры



Кухни-гостиные для семьи и друзей



Тишина в комнатах



ПАРАДНАЯ 9 ЭТАЖ 5



ОСОБЕННОСТИ КВАРТИР



Распашные двери в пол на лоджии и балконы



Просторные лоджии

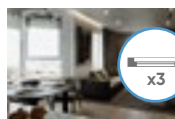

Светлые комнаты с дополнительными окнами

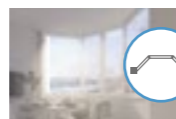

Эркеры



Кухни-гостиные для семьи и друзей



Тишина в комнатах



ПАРАДНАЯ 9 ЭТАЖ 6

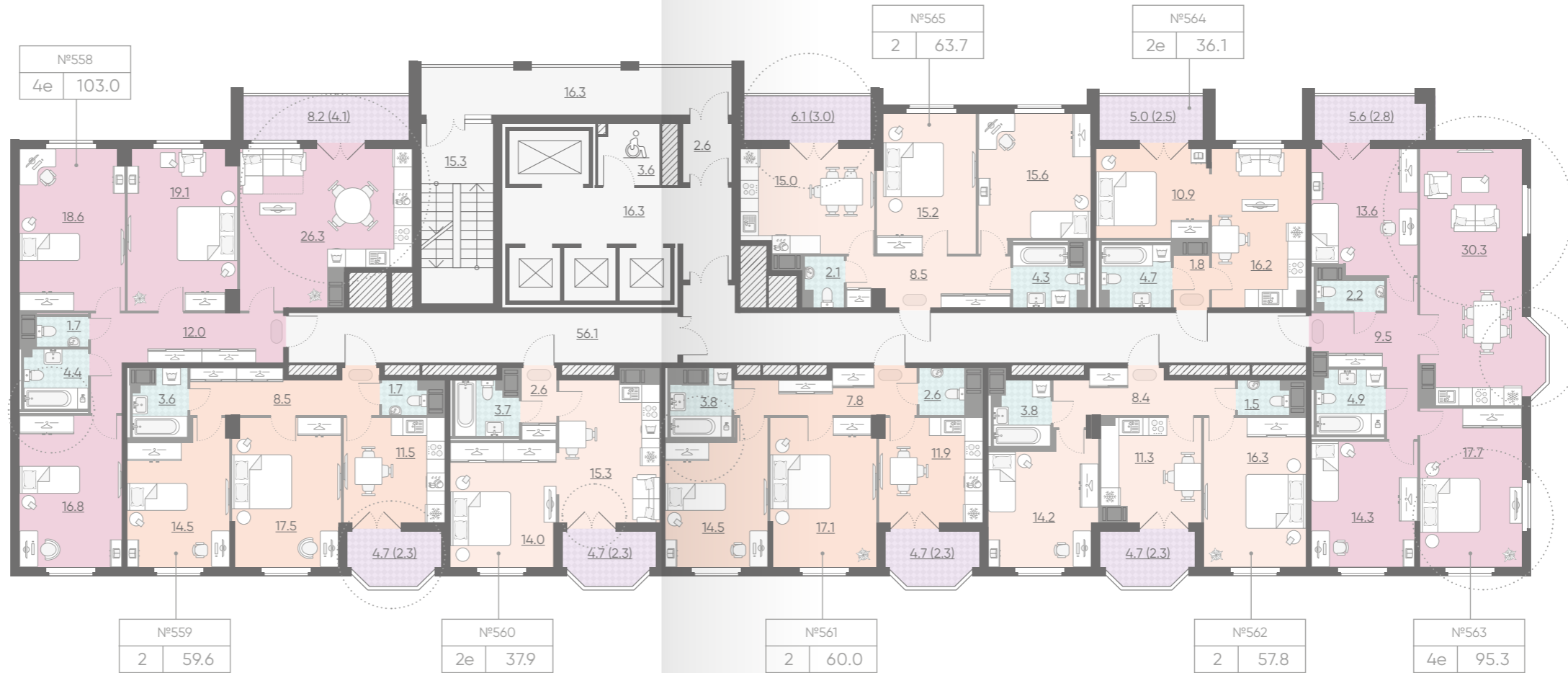

ОСОБЕННОСТИ КВАРТИР



Распашные двери в пол на лоджии и балконы



Просторные лоджии

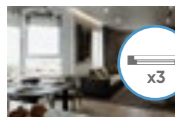

Светлые комнаты с дополнительными окнами

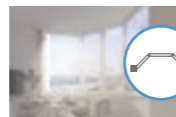

Эркеры



Кухни-гостиные для семьи и друзей



Тишина в комнатах



ПАРАДНАЯ 9 ЭТАЖ 7

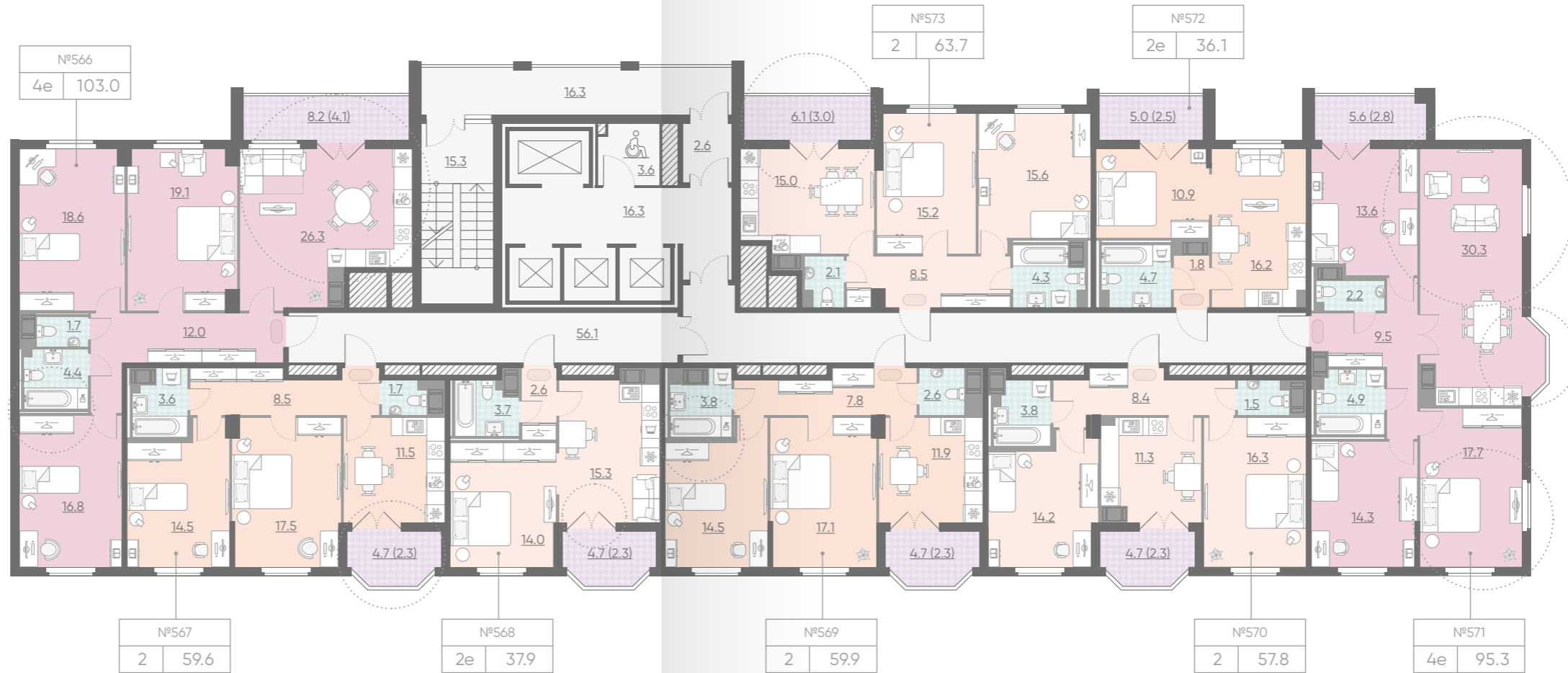
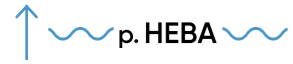

ОСОБЕННОСТИ КВАРТИР



Распашные двери в пол на лоджии и балконы



Просторные лоджии

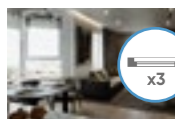

Светлые комнаты с дополнительными окнами

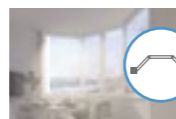

Эркеры



Кухни-гостиные для семьи и друзей



Тишина в комнатах



ПАРАДНАЯ 9 ЭТАЖ 8

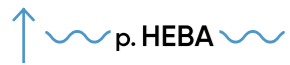

ОСОБЕННОСТИ КВАРТИР



Распашные двери в пол на лоджии и балконы



Просторные лоджии

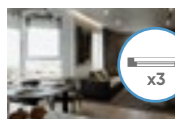

Светлые комнаты с дополнительными окнами

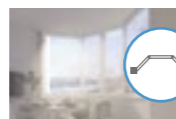

Эркеры



Кухни-гостиные для семьи и друзей



Тишина в комнатах



ПАРАДНАЯ 9 ЭТАЖ 9

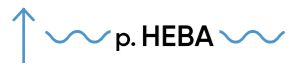

ОСОБЕННОСТИ КВАРТИР



Распашные двери в пол на лоджии и балконы



Просторные лоджии

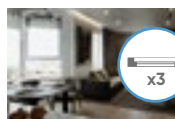

Светлые комнаты с дополнительными окнами

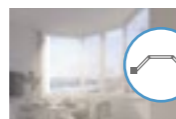

Эркеры



Кухни-гостиные для семьи и друзей



Тишина в комнатах



ПАРАДНАЯ 9 ЭТАЖ 10



ОСОБЕННОСТИ КВАРТИР



Распашные двери в пол на лоджии и балконы



Просторные лоджии

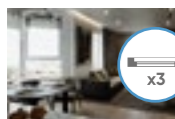

Светлые комнаты с дополнительными окнами

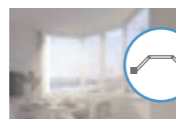

Эркеры



Кухни-гостиные для семьи и друзей



Тишина в комнатах



ПАРАДНАЯ 9 ЭТАЖ 12



ОСОБЕННОСТИ КВАРТИР



Распашные двери в пол на лоджии и балконы



Просторные лоджии

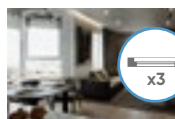

Светлые комнаты с дополнительными окнами

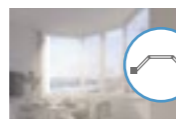

Эркеры



Кухни-гостиные для семьи и друзей



Тишина в комнатах



ПАРАДНАЯ 9 ЭТАЖ 13

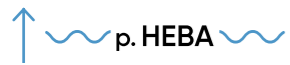

ОСОБЕННОСТИ КВАРТИР



Распашные двери в пол на лоджии и балконы



Просторные лоджии

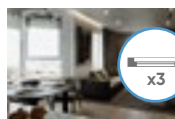

Светлые комнаты с дополнительными окнами

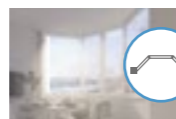

Эркеры



Кухни-гостиные для семьи и друзей



Тишина в комнатах



ПАРАДНАЯ 9 ЭТАЖ 14



ОСОБЕННОСТИ КВАРТИР



Распашные двери в пол на лоджии и балконы



Просторные лоджии

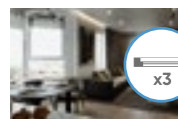

Светлые комнаты с дополнительными окнами

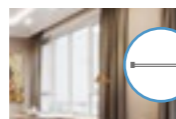

Панорамные окна



Кухни-гостиные для семьи и друзей



Тишина в комнатах



ПАРАДНАЯ 9 ЭТАЖ 15



ОСОБЕННОСТИ КВАРТИР



Распашные двери в пол на лоджии и балконы



Просторные лоджии

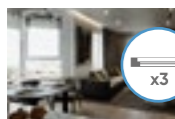

Светлые комнаты с дополнительными окнами

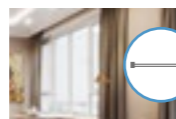

Панорамные окна



Кухни-гостиные для семьи и друзей



Тишина в комнатах



ПАРАДНАЯ 9 ЭТАЖ 16



ОСОБЕННОСТИ КВАРТИР



Распашные двери в пол на лоджии и балконы



Просторные лоджии

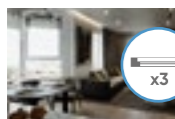

Светлые комнаты с дополнительными окнами

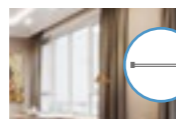

Панорамные окна



Кухни-гостиные для семьи и друзей



Тишина в комнатах



ПАРАДНАЯ 9 ЭТАЖ 17



ОСОБЕННОСТИ КВАРТИР



Распашные двери в пол на лоджии и балконы



Просторные лоджии

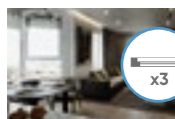

Светлые комнаты с дополнительными окнами

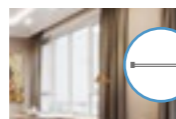

Панорамные окна



Кухни-гостиные для семьи и друзей



Тишина в комнатах



ПАРАДНАЯ 9 ЭТАЖ 18



ОСОБЕННОСТИ КВАРТИР



Распашные двери в пол на лоджии и балконы



Просторные лоджии

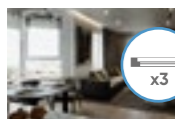

Светлые комнаты с дополнительными окнами

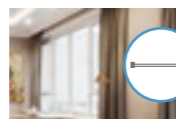

Панорамные окна



Кухни-гостиные для семьи и друзей



Тишина в комнатах



ПАРАДНАЯ 9 ЭТАЖ 19



ОСОБЕННОСТИ КВАРТИР



Распашные двери в пол на лоджии и балконы



Просторные лоджии

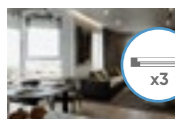

Светлые комнаты с дополнительными окнами

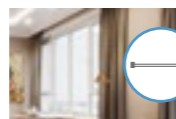

Панорамные окна



Кухни-гостиные для семьи и друзей



Тишина в комнатах



ПАРАДНАЯ 9 ЭТАЖ 20



ОСОБЕННОСТИ КВАРТИР



Распашные двери в пол на лоджии и балконы



Просторные лоджии

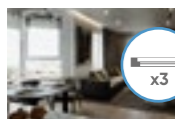

Светлые комнаты с дополнительными окнами

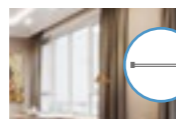

Панорамные окна



Кухни-гостиные для семьи и друзей



Тишина в комнатах



ПАРАДНАЯ 9 ЭТАЖ 21

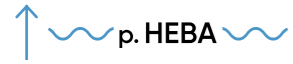

ОСОБЕННОСТИ КВАРТИР



Распашные двери в пол на лоджии и балконы



Просторные лоджии

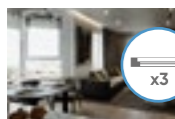

Светлые комнаты с дополнительными окнами



Кухни-гостиные для семьи и друзей



Тишина в комнатах



ПАРАДНАЯ 9 ЭТАЖ 22



ОСОБЕННОСТИ КВАРТИР



Распашные двери в пол на лоджии и балконы



Просторные лоджии

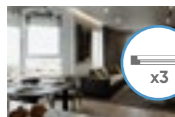

Светлые комнаты с дополнительными окнами



Кухни-гостиные для семьи и друзей



Тишина в комнатах



ПАРАДНАЯ 9 ЭТАЖ 23



ОСОБЕННОСТИ КВАРТИР



Распашные двери в пол на лоджии и балконы



Просторные лоджии

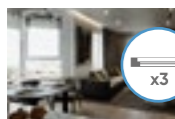

Светлые комнаты с дополнительными окнами



Кухни-гостиные для семьи и друзей



Тишина в комнатах



Высота потолка на этом этаже – 3.15 м



ПАРАДНАЯ 10 ЭТАЖ 2



ОСОБЕННОСТИ КВАРТИР



Распашные двери в пол на лоджии и балконы



Просторные лоджии

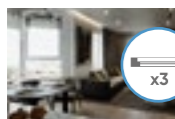

Светлые комнаты с дополнительными окнами

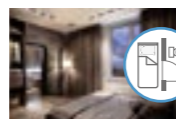

Личное пространство в мастер-спальне

ПАРАДНАЯ 10 ЭТАЖ 3

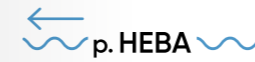

Кухни-гостиные для семьи и друзей



Тишина в комнатах

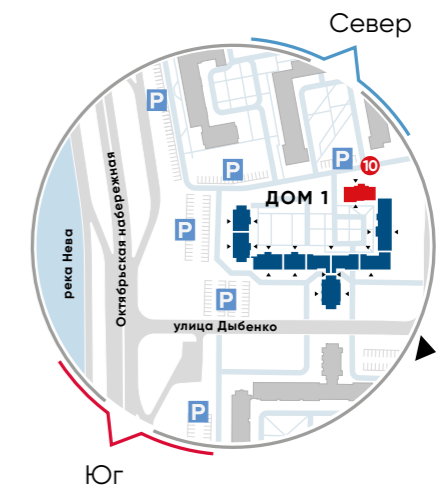

Улица Дыбенко, 7 минут

ПАРАДНАЯ 10 ЭТАЖ 4



ОСОБЕННОСТИ КВАРТИР



Распашные двери в пол на лоджии и балконы



Просторные лоджии

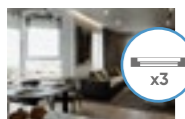

Светлые комнаты с дополнительными окнами

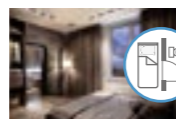

Личное пространство в мастер-спальне

ПАРАДНАЯ 10 ЭТАЖ 5

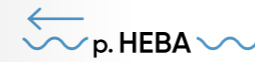

Кухни-гостиные для семьи и друзей



Тишина в комнатах



ПАРАДНАЯ 10 ЭТАЖ 6



ОСОБЕННОСТИ КВАРТИР



Распашные двери в пол на лоджии и балконы



Просторные лоджии

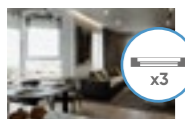

Светлые комнаты с дополнительными окнами

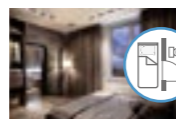

Личное пространство в мастер-спальне

ПАРАДНАЯ 10 ЭТАЖ 7

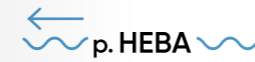

Кухни-гостиные для семьи и друзей



Тишина в комнатах



ПАРАДНАЯ 10 ЭТАЖ 8



ОСОБЕННОСТИ КВАРТИР



Распашные двери в пол на лоджии и балконы



Просторные лоджии

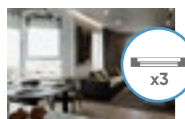

Светлые комнаты с дополнительными окнами

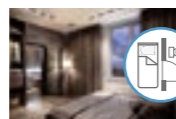

Личное пространство в мастер-спальне

ПАРАДНАЯ 10 ЭТАЖ 9

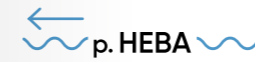

Кухни-гостиные для семьи и друзей



Тишина в комнатах

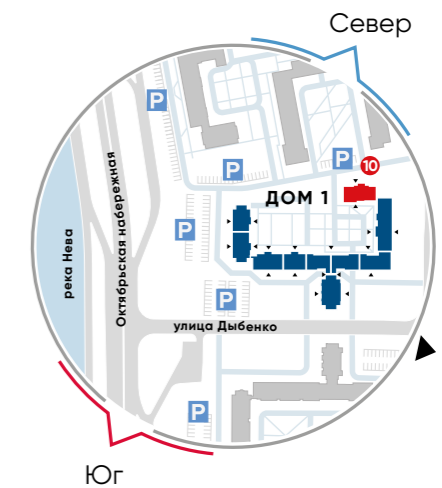

Улица Дыбенко, 7 минут

ПАРАДНАЯ 10 ЭТАЖ 10



ОСОБЕННОСТИ КВАРТИР



Распашные двери в пол на лоджии и балконы



Просторные лоджии

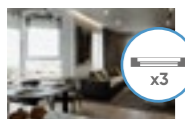

Светлые комнаты с дополнительными окнами

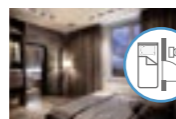

Личное пространство в мастер-спальне

ПАРАДНАЯ 10 ЭТАЖ 11



Кухни-гостиные для семьи и друзей



Тишина в комнатах

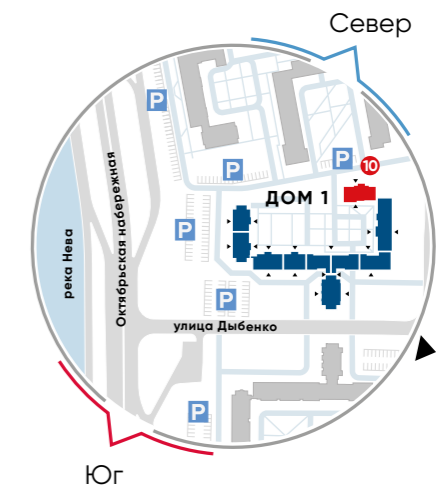

М Улица Дыбенко, 7 минут

ПАРАДНАЯ 10 ЭТАЖ 12



ОСОБЕННОСТИ КВАРТИР



Распашные двери в пол на лоджии и балконы



Просторные лоджии

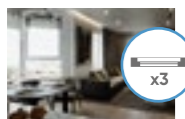

Светлые комнаты с дополнительными окнами

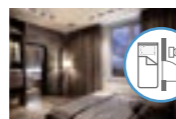

Личное пространство в мастер-спальне

ПАРАДНАЯ 10 ЭТАЖ 13

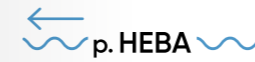

Кухни-гостиные для семьи и друзей



Тишина в комнатах

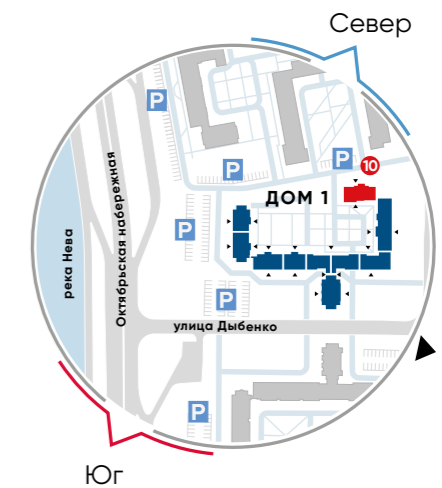

Улица Дыбенко, 7 минут

ПАРАДНАЯ 10 ЭТАЖ 14



ОСОБЕННОСТИ КВАРТИР



Распашные двери в пол на лоджии и балконы



Просторные лоджии

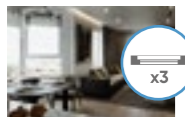

Светлые комнаты с дополнительными окнами

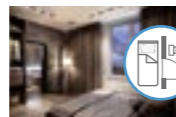

Личное пространство в мастер-спальне

ПАРАДНАЯ 10 ЭТАЖ 15

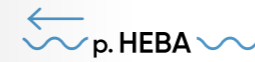

Кухни-гостиные для семьи и друзей



Тишина в комнатах



ПАРАДНАЯ 10 ЭТАЖ 16



ОСОБЕННОСТИ КВАРТИР



Распашные двери в пол на лоджии и балконы



Просторные лоджии

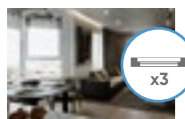

Светлые комнаты с дополнительными окнами

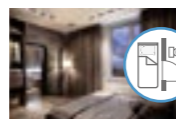

Личное пространство в мастер-спальне

ПАРАДНАЯ 10 ЭТАЖ 17



Кухни-гостиные для семьи и друзей



Тишина в комнатах



ПАРАДНАЯ 10 ЭТАЖ 18



ОСОБЕННОСТИ КВАРТИР



Распашные двери в пол на лоджии и балконы



Просторные лоджии

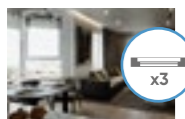

Светлые комнаты с дополнительными окнами

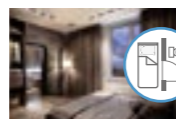

Личное пространство в мастер-спальне

ПАРАДНАЯ 10 ЭТАЖ 19

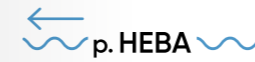

Кухни-гостиные для семьи и друзей



Тишина в комнатах



Высота потолка на этом этаже – 3.15 м



УСЛОВНЫЕ ОБОЗНАЧЕНИЯ

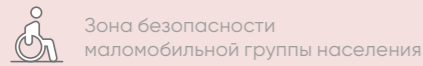

Кухня

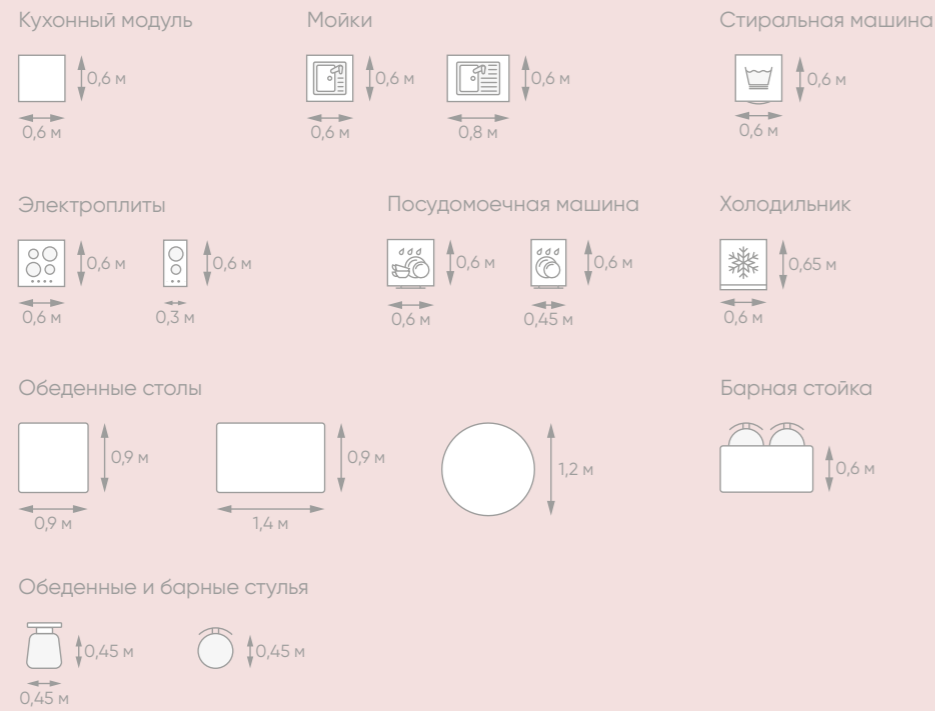

Санузел



Спальня

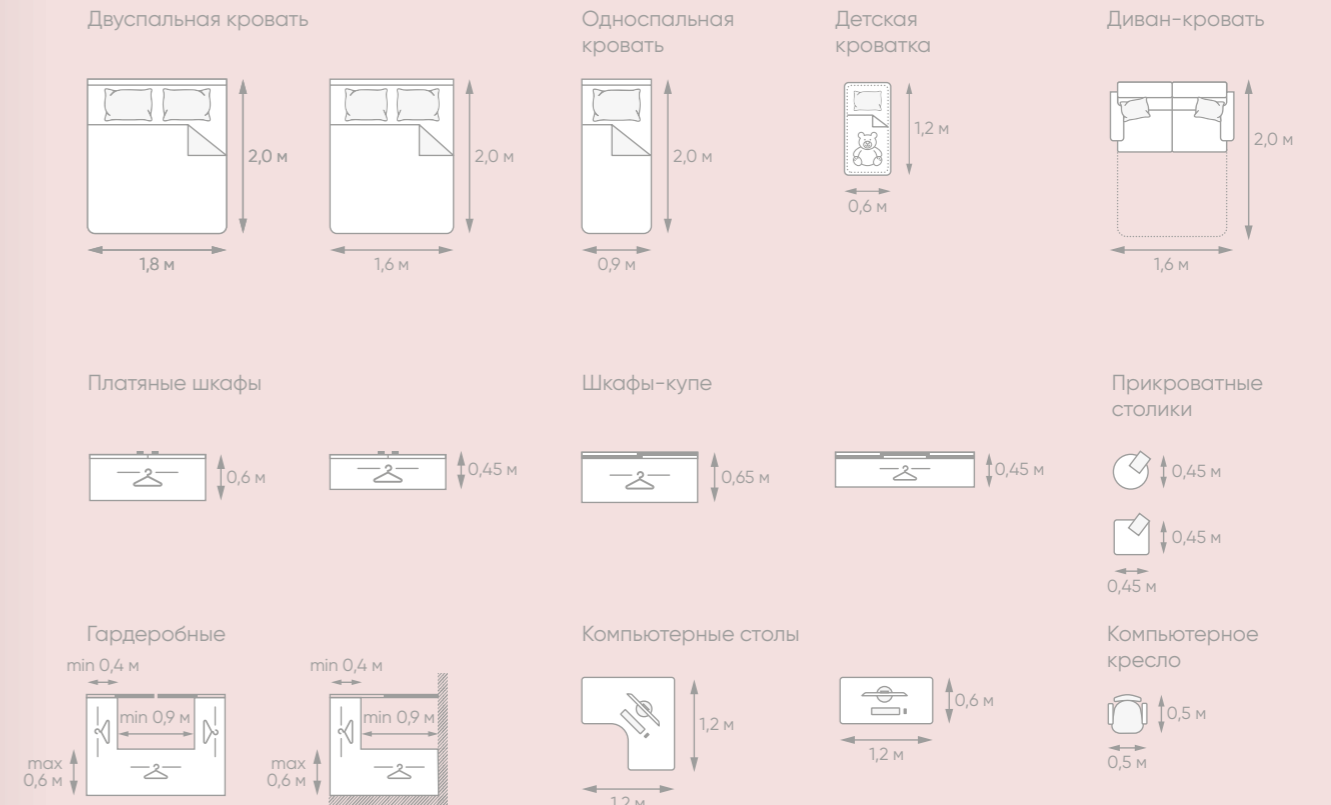

Гостиная

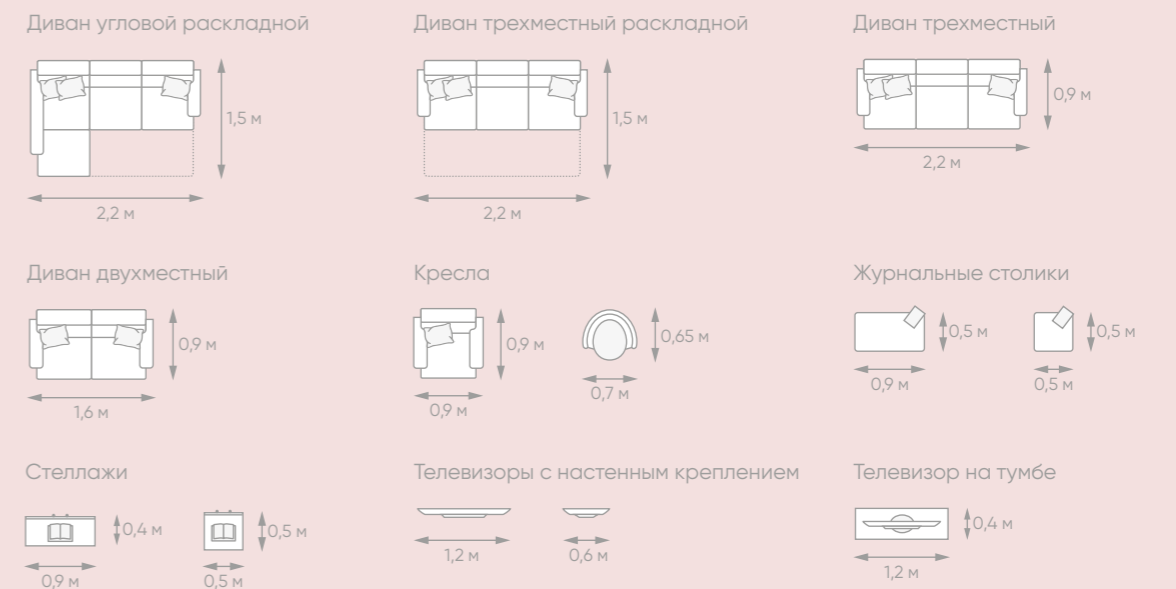

ВАРИАНТЫ ОТДЕЛКИ



В доме 1 предлагаются квартиры с готовой отделкой бизнес-класса и всей сантехникой. Можно выбрать отделку из двух цветовых палитр – светлую (Light) или темную (Brown).

Благодаря большим объемам строительства мы закупаем материалы по самым выгодным ценам, поэтому вы приобретаете отличное качество отделки с существенной выгодой.

Если хочется проявить фантазию и создать собственный дизайн будущего дома, можно купить квартиру с качественной подготовкой под чистовую отделку, которая позволит избежать лишних строительных работ. В этом случае квартира передается с выровненными полами, стенами и потолками.



Входная дверь в квартиру – стальная, с двумя взломостойкими замками. Со стороны квартиры дверь облицовывается панелью МДФ в цвет межкомнатных дверей



Межкомнатные двери соответствуют цвету полов в квартире (Light/Brown) – шпонированные, остекленные, с современной качественной фурнитурой



Металлопластиковые окна с двухкамерными стеклопакетами и подоконниками; высота от пола до подоконника – 65 см, высота оконного проема – более 190 см; ширина подоконника – не менее 15 см



Полы в кухнях, коридорах и комнатах из паркетной доски в соответствии с цветовым типом отделки (Light/Brown); МДФ плинтус шпонированный в цвет паркетной доски



Потолки в комнатах, кухне и коридоре выравниваются и окрашиваются в белый цвет вододисперсионными составами в два слоя



Стены в комнатах, коридоре и кухне выравниваются и оклеиваются фактурными виниловыми обоями под покраску



Пол и стены в санузлах на всю высоту облицовываются керамической плиткой



Полный комплект сантехники, электрические полотенцесушители, двойные розетки в санузлах; ванна устанавливается с фронтальной панелью и плинтусом



Двойные электрические розетки и выключатели Legrand (или аналог)



Стальные панельные приборы отопления с терморегуляторами



Устанавливаются квартирные счетчики учета расхода электроэнергии, горячей и холодной воды



Разводка труб отопления и водоснабжения расположена в стяжке пола, поэтому не влияет на внешний вид помещений в квартире

Просим уточнять вид отделки выбранной вами квартиры в отделе продаж по тел. 8 (800) 325 01 01. Обращаем ваше внимание, что данные иллюстрации представлены как пример организации пространства и меблировки квартиры. Мебель, осветительные приборы, зеркала в чистовую отделку квартир не входят. Полный перечень отделочных работ представлен выше.

КАРТА ОБЪЕКТОВ

ЭЛИТНЫЕ ДОМА

СМОЛЬНЫЙ ПАРК

Центральный район, М Чернышевская

РУССКИЙ ДОМ

Центральный район, М Чернышевская

VERONA

Петроградский район, М Крестовский остров

NEVA HAUS

Петроградский район, М Спортивная

БИЗНЕС-КЛАСС

ТРИ ВЕТРА

Приморский район, М Беговая

БОГЕМИЯ

Московский район, М Фрунзенская

НЕОПАРК

Московский район, М Звездная

МОРСКАЯ НАБЕРЕЖНАЯ

Василеостровский район, М Приморская

ЦИВИЛИЗАЦИЯ НА НЕВЕ

Невский район, М Улица Дыбенко

RIVIERE NOIRE

Приморский район, М Черная речка

КОМФОРТ-КЛАСС

НОВАЯ ОХТА

Красногвардейский район, М Гражданский проспект

ЦВЕТНОЙ ГОРОД

Красногвардейский район, М Гражданский проспект

РУЧЬИ

Красногвардейский район, М Академическая

ЗАПОВЕДНЫЙ ПАРК

Приморский район, М Озерки / Проспект Просвещения

ШУВАЛОВСКИЙ

Приморский район, М Комендантский проспект

ЦИВИЛИЗАЦИЯ

Невский район, М Улица Дыбенко

ЗВЕЗДНЫЙ ДУЭТ

Московский район, М Звездная, Купчино

